



omoide no akashi

— おもいでをあかし —

ペット仏具カタログ





omoiide no akashi
— おもいでのかし —

人の心に寄り添うものづくりを

ペットは家族であり
何ものにも代え難い大切な存在です。

ペットロスという言葉も広く認知されはじめ
大切な存在を失う痛みも
一昔前よりは理解されやすくなったように感じています。

ただ、たとえ理解されても
かけがえのない存在を失った痛みは
すぐに消えるわけではない事も感じています。

これからも私達は
そんな現実と向き合い
少しでも皆様の心に寄り添えるものづくりを
心を込めて、続けていきます。

メモリアルグッズ

手元供養BOX	P6~P9
手元供養ステージ	P10~P14
仏具	P15~P18
分骨壺	P19~P20
フォトフレーム	P21~P22
遺骨カプセル	P23~P29
遺骨カプセル業務用	P30
メモリアルポケット	P31~P33
インセンス	P34
キャンドル・ローソク	P35
LEDキャンドル	P36

エンディンググッズ

エンディング布団セット	P38
バスケット棺	P39
バスケットカバー・バスケット棺セット	P40
バスケットカバー	P41
エンディングおくるみ	P42
エンディングバッグ	P43
納棺副葬品	P44
業務用品	P45~P46
珪藻土骨壺・珪藻土乾燥剤	P48~P50
骨壺	P51~P54
骨壺袋	P55~64
六角袋	P65~P74
お名前シール	P75~P76
骨箱	P77~P80

omoide no akashi 商標登録済
おもいでのアカシ

PET MEMORIES AKASHI..... 商標登録済
ペットメモリーズアカシ

PET MEMORIES WITH..... 商標登録済
ペットメモリーズウィズ

- 掲載商品は予告なくデザイン、仕様などを変更する場合がございます。
- 木材加工品・手加工品ですので写真と違いが生ずる場合がございます。
- サイズ表記:W(横)・H(高さ)・D(奥行)、単位はcmです。
- カタログ中の寸法は、おおよその寸法です。
- ご注文の際は、品番・型番・品名・数量のご記入をお願い致します。

Memorial Goods



メモリアルBOX S

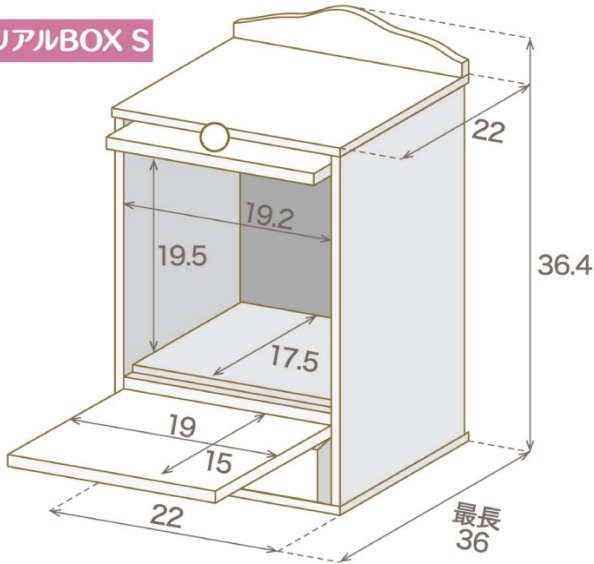

手元供養BOX クリアドーム

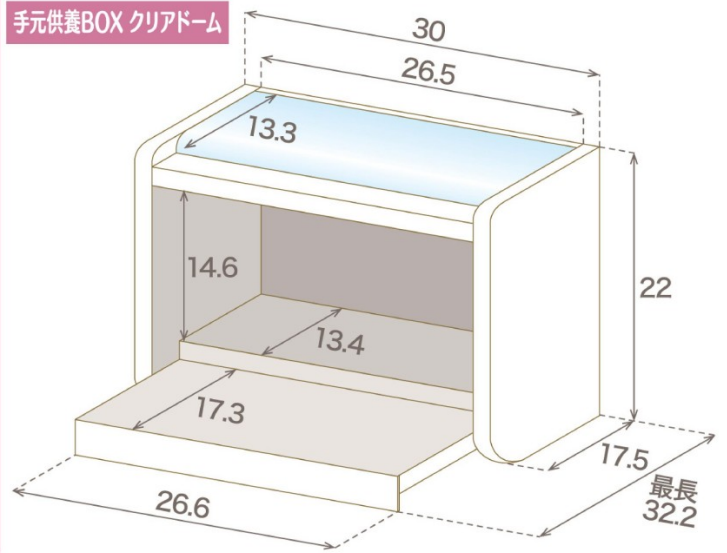

背板ステージB型

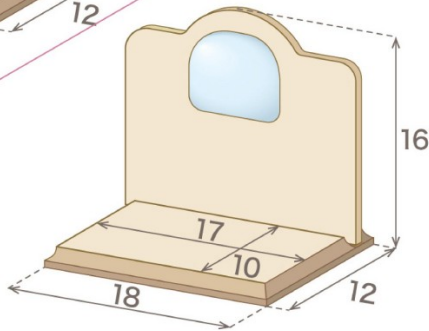
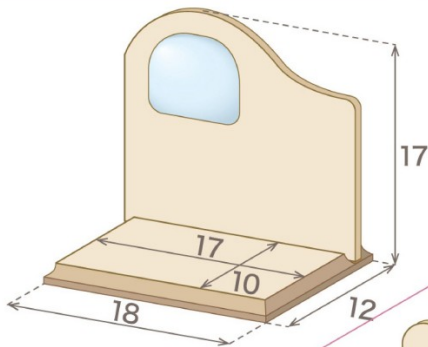

背板ステージA型

メモリアルBOX L

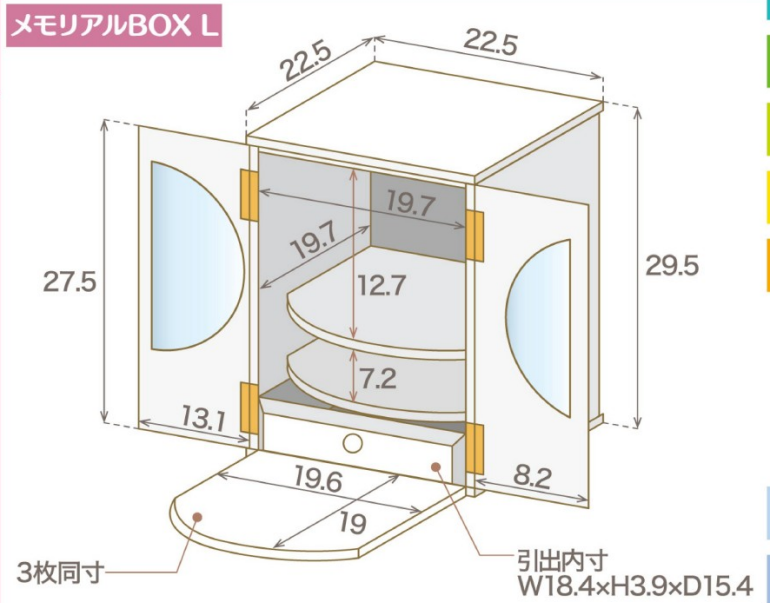

クリスタル仏具 5具足



クリスタル仏具 3具足



仏具8点セット



陶器 5具足



※写真と違いが生ずる場合がございます。



品番-型番	060622-PMA00582
品名	メモリアルBOX L ブラウン H29.5cm
価格	税込¥19,800 (税抜¥18,000)
商品サイズ	W22.9×H29.5×D22.9
箱サイズ	W28×H44×D28
出荷単位	1 カートン入数 2
材質	・MDF(ラッカー塗装)・アクリル ・PET・鉄・磁石・真鍮



品番-型番	060623-PMA00583
品名	メモリアルBOX L ホワイト H29.5cm
価格	税込¥19,800 (税抜¥18,000)
商品サイズ	W22.5×H29.5×D22.5
箱サイズ	W28×H44×D28
出荷単位	1 カートン入数 2
材質	・MDF(ラッカー塗装)・アクリル ・PET・鉄・磁石・木材



品番-型番	060624-PMA00584
品名	メモリアルBOX L ホワイトピンク H29.5cm
価格	税込¥19,800 (税抜¥18,000)
商品サイズ	W22.5×H29.5×D22.5
箱サイズ	W28×H44×D28
出荷単位	1 カートン入数 2
材質	・MDF(ラッカー塗装)・アクリル ・PET・鉄・磁石・木材



品番-型番	060625-PMA00585
品名	メモリアルBOX L ホワイトグリーン H29.5cm
価格	税込¥19,800 (税抜¥18,000)
商品サイズ	W22.5×H29.5×D22.5
箱サイズ	W28×H44×D28
出荷単位	1 カートン入数 2
材質	・MDF(ラッカー塗装)・アクリル ・PET・鉄・磁石・木材



棚板使用イメージ

※仏具・ローソク・線香・骨壺・巾着は別売です。

引出使用イメージ



棚板は取り外し可能なので、仏具を置く
ステージとしてもお使いいただけます。

3寸骨壺3個収納時

引出には仏具などを収納することができます。

4種共通

【本体収納内寸】W19.7×H27×D19.7【棚板】W19.6×D19【引出内寸】W18.4×H3.9×D15.4



品番-型番 060894-PMA00852
品名 メモリアルBOX E ライトピンク H19cm
価格 税込¥9,900 (税抜¥9,000)



品番-型番 060895-PMA00853
品名 メモリアルBOX E ライトブルー H19cm
価格 税込¥9,900 (税抜¥9,000)



品番-型番 060896-PMA00854
品名 メモリアルBOX E ホワイト H19cm
価格 税込¥9,900 (税抜¥9,000)



品番-型番 060897-PMA00855
品名 メモリアルBOX E ブラウン H19cm
価格 税込¥9,900 (税抜¥9,000)



4種共通

商品 W15×H19×D15(収納内寸:W13.2×H17.2×D13.2) 箱サイズ W18.5×H23×D18.5
サイズ 【ステージ・棚板】W13×H0.9×D12.7【フォトフレーム】W9×H13.1
出荷単位 1 カートン入数 6 材質 ・MDF(ラッカー塗装)・PVC・合金(棚受)・PE(留め具)



※写真と違いが生ずる場合がございます。

手元供養BOX

セット内容

●本体



●ステージ板・棚板(同型)



●木棒…2本



●ステージ板…ステージ板はBOX上部に収納できます。



●棚板

●棚受…8個



※棚受の型は予告なく変更する場合がございます

●扉

▶扉裏側下部の穴に付属の木棒を挿すと、扉を写真立てのようにお使いいただけます。

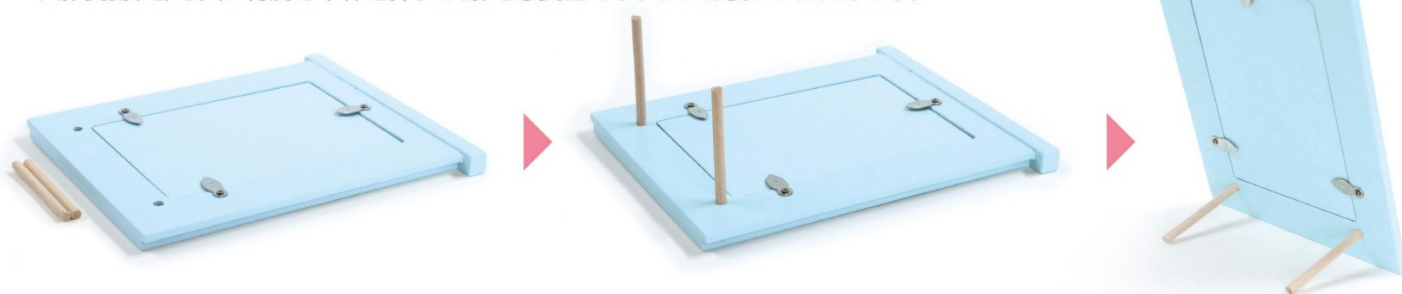

▶扉はフォトフレームになっていますので背部からご遺影等を入れられます。



●留め具

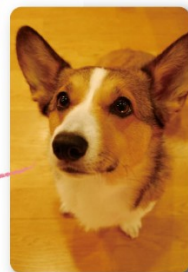

使用イメージ

骨壺収納時のイメージ



骨壺2.3寸



骨壺3寸



骨壺4寸

収納可能サイズ

骨壺のみ	4寸以下
骨箱	3寸以下
六角袋	2.3寸以下

※メーカーによっては入らない場合があります。



使用例



使用例



品番-型番 060853-PMA00811
品名 メモリアルBOX S ホワイト H36.4cm
価格 税込¥13,200 (税抜¥12,000)



品番-型番 060854-PMA00812
品名 メモリアルBOX S ブラウン H36.4cm
価格 税込¥13,200 (税抜¥12,000)



ご自分の
ペットの写真を
入れられます!

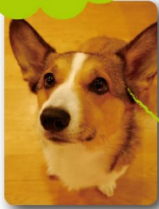

引出付き

引出には仏具などを収納することができます。

2種共通

商品サイズ W22×H36.4×D22.8
(収納内寸:W19.2×H19.5×D17.5)
【ステージ】W19×D15
【引出内寸】W18×H4.5×D18.5
【フォトフレーム】W12.7×H17.8
箱サイズ W28.5×H41.5×D28.5 出荷単位 1 カarton入数 4
材質・MDF(ラッカー塗装)・PVC・鉄・PP・磁石

収納可能サイズ

骨壺のみ	5寸以下
骨箱	4寸以下
六角袋	3寸以下

※メーカーによっては入らない場合があります。



ドーム内に遺品や小物を収納できます



使用例

品番-型番 060154-PMA00084
品名 手元供養BOX クリアドーム ホワイト H22cm
価格 税込¥22,000 (税抜¥20,000)

商品サイズ W30×H22×D17.5(詳細サイズはP5参照)
箱サイズ W31×H24×D18.3
出荷単位 1 カarton入数 4

材質 ・MDF(ラッカー塗装)
・アクリル樹脂・PA・鉄・磁石



※写真と違いが生ずる場合がございます。

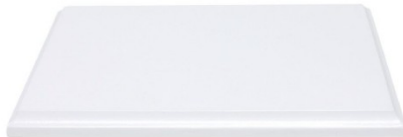

品番-型番	060000-PMA00001	品番-型番	060001-PMA00002	品番-型番	060002-PMA00003
品名	単品ステージ ピアノブラック W24cm	品名	単品ステージ ピアノホワイト W24cm	品名	単品ステージ アクリル W24cm
価格	税込¥4,400 (税抜¥4,000)	価格	税込¥4,400 (税抜¥4,000)	価格	税込¥4,400 (税抜¥4,000)
材質	・MDF(ピアノブラックウレタン塗装) ・フェルト	材質	・MDF(ピアノホワイトウレタン塗装) ・フェルト	材質	・透明アクリル樹脂



4 904922 600002



4 904922 600019



4 904922 600026

ステージ3種共通 商品サイズ W24×H1.5×D16(ステージ面:W22×D14) 箱サイズ W25.5×H2.5×D17.5 出荷単位 1 カートン入数 20



品番-型番	060336-PMA00296	品番-型番	060337-PMA00297
品名	単品ステージ大 ライトグリーン W29cm	品名	単品ステージ大 ピアノブラック W29cm
価格	税込¥4,400 (税抜¥4,000)	価格	税込¥6,600 (税抜¥6,000)
材質	・MDF(ラッカー塗装) ・フェルト	材質	・MDF(ピアノブラックウレタン塗装) ・フェルト



4 904922 603362



4 904922 603379

使用例



品番-型番	060338-PMA00298	品番-型番	060339-PMA00299
品名	単品ステージ大 ピアノホワイト W29cm	品名	単品ステージ大 ブラウン W29cm
価格	税込¥6,600 (税抜¥6,000)	価格	税込¥4,400 (税抜¥4,000)
材質	・MDF(ピアノホワイトウレタン塗装) ・フェルト	材質	・MDF(ラッカー塗装) ・フェルト



4 904922 603386



4 904922 603393

ステージ大4種共通 商品サイズ W29×H1.5×D21(ステージ面:W27×D19) 箱サイズ W30.5×H3×D22.5 出荷単位 1 カートン入数 20



品番-型番	060828-PMA00775		
品名	補助ステージ ピアノホワイト W18cm		
価格	税込¥2,750 (税抜¥2,500)		
商品サイズ	W18×H1×D12(ステージ面:W17×D11)		
箱サイズ	W19×H2×D13.5		
出荷単位	1	カートン入数	20
材質	・MDF(ピアノホワイトウレタン塗装) ・フェルト		

品番-型番	060340-PMA00300		
品名	補助ステージ ライトピンク W18cm		
価格	税込¥2,750 (税抜¥2,500)		
商品サイズ	W18×H1×D12(ステージ面:W17×D11)		
箱サイズ	W19×H2×D13.5		
出荷単位	1	カートン入数	20
材質	・MDF(ラッカー塗装) ・フェルト		



品番-型番	060341-PMA00301		
品名	補助ステージ ライトブルー W18cm		
価格	税込¥2,750 (税抜¥2,500)		
商品サイズ	W18×H1×D12(ステージ面:W17×D11)		
箱サイズ	W19×H2×D13.5		
出荷単位	1	カートン入数	20
材質	・MDF(ラッカー塗装) ・フェルト		

品番-型番	060342-PMA00302		
品名	補助ステージ ライトグリーン W18cm		
価格	税込¥2,750 (税抜¥2,500)		
商品サイズ	W18×H1×D12(ステージ面:W17×D11)		
箱サイズ	W19×H2×D13.5		
出荷単位	1	カートン入数	20
材質	・MDF(ラッカー塗装) ・フェルト		



品番-型番	060343-PMA00303		
品名	補助ステージ ナチュラル W18cm		
価格	税込¥2,750 (税抜¥2,500)		
商品サイズ	W18×H1×D12(ステージ面:W17×D11)		
箱サイズ	W19×H2×D13.5		
出荷単位	1	カートン入数	20
材質	・松天然木(ラッカー塗装) ・フェルト		

品番-型番	060344-PMA00304		
品名	補助ステージ アクリル W18cm		
価格	税込¥2,750 (税抜¥2,500)		
商品サイズ	W18×H1×D12(ステージ面:W17×D11)		
箱サイズ	W19×H2×D13.5		
出荷単位	1	カートン入数	20
材質	・透明アクリル樹脂		



品番-型番	060011-PMA00012	
品名	ステージ仏具セット B型 ハイクラス ピアノブラック W18cm	
価格	税込¥9,900 (税抜¥9,000)	
商品サイズ	【背板付ステージ・仏具セット】P5参照	
箱サイズ	W19.1×H8.4×D19	
出荷単位	1	カートン入数 12
材質	【背板付ステージ】P12参照 【仏具セット】P15参照(造花イエロー)	4 904922 600118



品番-型番	060012-PMA00013	
品名	ステージ仏具セット B型 ハイクラス ピアノホワイト W18cm	
価格	税込¥9,900 (税抜¥9,000)	
商品サイズ	【背板付ステージ・仏具セット】P5参照	
箱サイズ	W19.1×H8.4×D19	
出荷単位	1	カートン入数 12
材質	【背板付ステージ】P12参照 【仏具セット】P15参照	4 904922 600125



品番-型番	060013-PMA00014	
品名	ステージ仏具セット A型 スタンダード アクリル W18cm	
価格	税込¥8,800 (税抜¥8,000)	
商品サイズ	【背板付ステージ・仏具セット】P5参照	
箱サイズ	W19.1×H8.4×D19	
出荷単位	1	カートン入数 12
材質	【背板付ステージ】P13参照 【仏具セット】・透明硝子・PE(造花)	4 904922 600132



品番-型番	060016-PMA00017	
品名	ステージ仏具セット B型 ナチュラル W18cm	
価格	税込¥7,700 (税抜¥7,000)	
商品サイズ	【背板付ステージ・仏具セット】P5参照	
箱サイズ	W19.1×H8.4×D19	
出荷単位	1	カートン入数 12
材質	【背板付ステージ】P13参照 【仏具セット】P15参照	4 904922 600163



品番-型番	060005-PMA00006	
品名	単品背板ステージ B型 ピアノブラック W18cm	
価格	税込¥5,500 (税抜¥5,000)	
商品サイズ	W18×H17×D12(詳細サイズはP5参照)	
箱サイズ	W19×H2.4×D19	
出荷単位	1	カートン入数 20
材質	・MDF(ピアノブラックウレタン塗装) ・フェルト・透明アクリル樹脂・磁石	4 904922 600057



品番-型番	060006-PMA00007	
品名	単品背板ステージ B型 ピアノホワイト W18cm	
価格	税込¥5,500 (税抜¥5,000)	
商品サイズ	W18×H17×D12(詳細サイズはP5参照)	
箱サイズ	W19×H2.4×D19	
出荷単位	1	カートン入数 20
材質	・MDF(ピアノホワイトウレタン塗装) ・フェルト・透明アクリル樹脂・磁石	4 904922 600064



品番-型番	060007-PMA00008		
品名	単品背板ステージ A型 アクリル W18cm		
価格	税込¥4,400 (税抜¥4,000)		
商品サイズ	W18×H16×D12(詳細サイズはP5参照)		
箱サイズ	W19×H2.4×D19		
出荷単位	1	カートン入数	20
材質	・透明アクリル樹脂・磁石		



品番-型番	060008-PMA00009		
品名	単品背板ステージ B型 アクリル W18cm		
価格	税込¥4,400 (税抜¥4,000)		
商品サイズ	W18×H17×D12(詳細サイズはP5参照)		
箱サイズ	W19×H2.4×D19		
出荷単位	1	カートン入数	20
材質	・透明アクリル樹脂・磁石		



品番-型番	060010-PMA00011		
品名	単品背板ステージ B型 ナチュラル W18cm		
価格	税込¥4,400 (税抜¥4,000)		
商品サイズ	W18×H17×D12(詳細サイズはP5参照)		
箱サイズ	W19×H2.4×D19		
出荷単位	1	カートン入数	20
材質	・松天然木(ラッカー塗装) ・ベニヤ合板(ラッカー塗装) ・フェルト・透明アクリル樹脂・磁石		



品番-型番	060331-PMA00291		
品名	単品背板ステージ B型 ライトピンク W18cm		
価格	税込¥4,400 (税抜¥4,000)		
商品サイズ	W18×H17×D12(詳細サイズはP5参照)		
箱サイズ	W19×H2.4×D19		
出荷単位	1	カートン入数	20
材質	・MDF(ラッカー塗装)・フェルト ・透明アクリル樹脂・磁石		



品番-型番	060332-PMA00292		
品名	単品背板ステージ B型 ライトブルー W18cm		
価格	税込¥4,400 (税抜¥4,000)		
商品サイズ	W18×H17×D12(詳細サイズはP5参照)		
箱サイズ	W19×H2.4×D19		
出荷単位	1	カートン入数	20
材質	・MDF(ラッカー塗装)・フェルト ・透明アクリル樹脂・磁石		



品番-型番	060333-PMA00293		
品名	単品背板ステージ B型 ライトグリーン W18cm		
価格	税込¥4,400 (税抜¥4,000)		
商品サイズ	W18×H17×D12(詳細サイズはP5参照)		
箱サイズ	W19×H2.4×D19		
出荷単位	1	カートン入数	20
材質	・MDF(ラッカー塗装)・フェルト ・透明アクリル樹脂・磁石		



背板ステージの使い方

アクリルプレートはマグネットで背板に固定されています。
写真を使用する際はアクリルプレートを外し、セットされている台紙を外し、
カットした写真をセットして下さい。

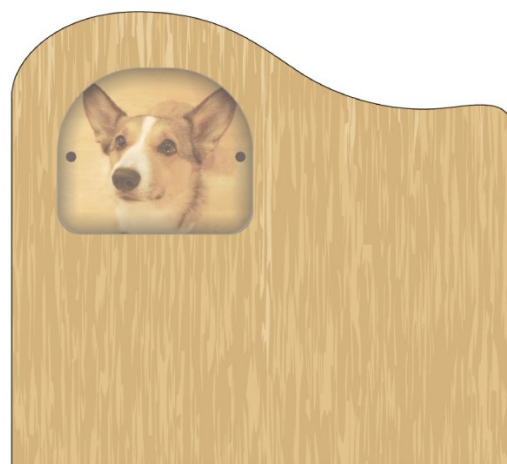
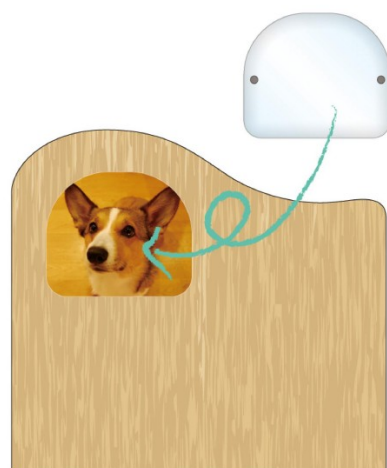
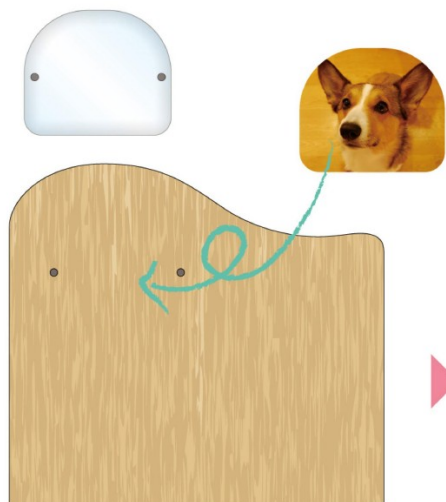
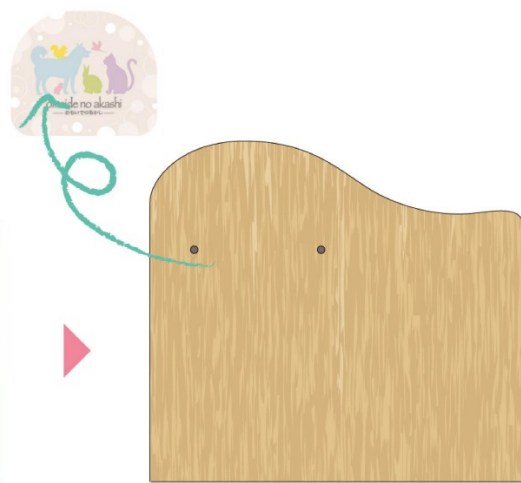
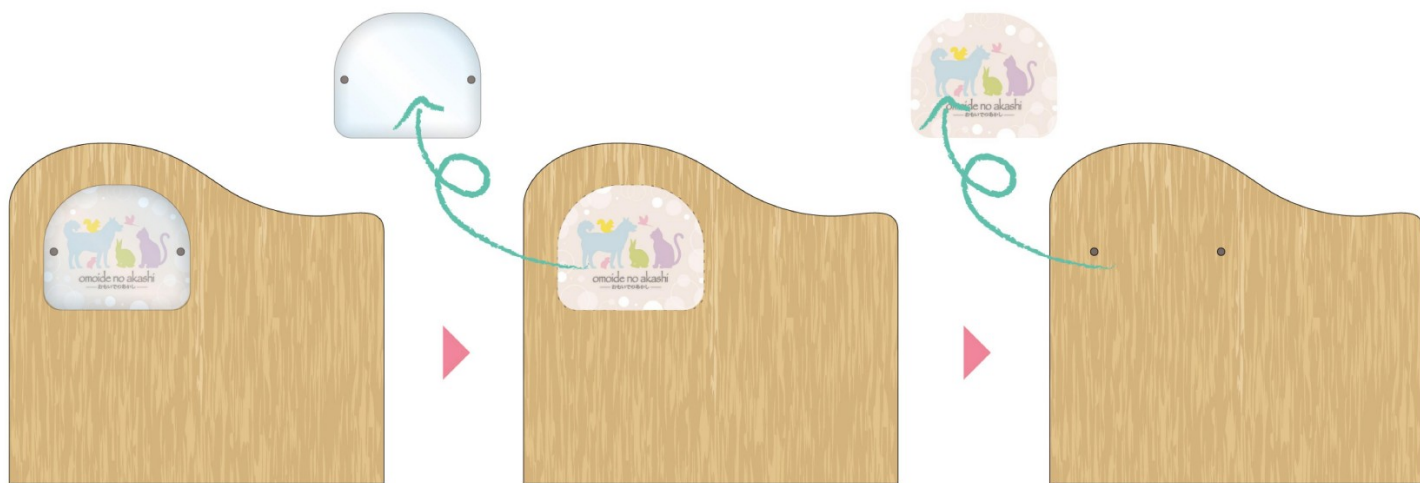

※写真と違いが生ずる場合がございます。



品番-型番	060158-PMA00088		
品名	クリスタル仏具 5具足		
価格	税込¥10,780 (税抜¥9,800)		
商品サイズ	P5参照		
箱サイズ	W27.2×H7.2×D17.1		
出荷単位	1	カートン入数	10
材質	・クリスタルガラス 【ローソク立・香立】・合金		
			

品番-型番	060159-PMA00089		
品名	クリスタル仏具 3具足		
価格	税込¥7,480 (税抜¥6,800)		
商品サイズ	P5参照		
箱サイズ	W25.5×H6.4×D11		
出荷単位	1	カートン入数	10
材質	・クリスタルガラス 【ローソク立・香立】・合金		
			



品番-型番	060156-PMA00086		
品名	陶器仏具 5具足 ピンク		
価格	税込¥3,850 (税抜¥3,500)		
商品サイズ	P5参照		
箱サイズ	W19×H6×D19		
出荷単位	1	カートン入数	20
材質	・陶器 【ローソク立・香立】・合金		
			

品番-型番	060018-PMA00019		
品名	仏具8点セット 硝子フロスト		
価格	税込¥4,400 (税抜¥4,000)		
商品サイズ	P5参照		
箱サイズ	W19×H5.6×D19		
出荷単位	1	カートン入数	20
材質	・ガラス(曇り)【造花】・PE 【ローソク立・香立】・合金		
			



品番-型番	060019-PMA00020		
品名	仏具8点セット 陶器 ピンク		
価格	税込¥3,300 (税抜¥3,000)		
商品サイズ	P5参照		
箱サイズ	W19×H5.6×D19		
出荷単位	1	カートン入数	20
材質	・陶器【造花】・PE 【ローソク立・香立】・合金		
			

品番-型番	060020-PMA00021		
品名	仏具8点セット 陶器 ブルー		
価格	税込¥3,300 (税抜¥3,000)		
商品サイズ	P5参照		
箱サイズ	W19×H5.6×D19		
出荷単位	1	カートン入数	20
材質	・陶器【造花】・PE 【ローソク立・香立】・合金		
			



品番-型番	060021-PMA00022		
品名	仏具8点セット 陶器 イエロー		
価格	税込¥3,300 (税抜¥3,000)		
商品サイズ	P5参照		
箱サイズ	W19×H5.6×D19		
出荷単位	1	カートン入数	20
材質	・陶器【造花】・PE 【ローソク立・香立】・合金		



品番-型番	060024-PMA00025		
品名	仏具8点セット 陶器 ホワイト		
価格	税込¥3,300 (税抜¥3,000)		
商品サイズ	P5参照		
箱サイズ	W19×H5.6×D19		
出荷単位	1	カートン入数	20
材質	・陶器【造花】・PE 【ローソク立・香立】・合金		



品番-型番	060251-PMA00181		
品名	おりんセット 1.6寸		
価格	税込¥3,300 (税抜¥3,000)		
商品サイズ	【おりん】W5×H2.5【りん棒】W1×L10【りん布団】W6.5×H1.5×D5.5		
箱サイズ	W8×H6×D8		
出荷単位	1	カートン入数	1
材質	【おりん】真鍮【りん棒】木材 【りん布団】ポリエステル		





品番-型番	060025-PMA00026		
品名	亚克力位牌 ハート H8.2cm		
価格	税込¥2,750 (税抜¥2,500)		
商品サイズ	W7.6×H8.2×D2(位牌面:W7.5×H6.6)		
箱サイズ	W9×H9.5×D3		
出荷単位	1	カートン入数	60
材質	・透明亚克力樹脂 ・磁石		



品番-型番	060026-PMA00027		
品名	亚克力位牌 丸 H8.2cm		
価格	税込¥2,750 (税抜¥2,500)		
商品サイズ	W6.6×H8.2×D2(位牌面:W6.5×H6.5)		
箱サイズ	W9×H9.5×D3		
出荷単位	1	カートン入数	60
材質	・透明亚克力樹脂 ・磁石		



品番-型番	060027-PMA00028		
品名	亚克力位牌 四角 H7.6cm		
価格	税込¥2,750 (税抜¥2,500)		
商品サイズ	W7.6×H7.6×D2(位牌面:W7.5×H6)		
箱サイズ	W9×H9.5×D3		
出荷単位	1	カートン入数	60
材質	・透明亚克力樹脂 ・磁石		



品番-型番	060028-PMA00029		
品名	亚克力位牌 縦 H9.1cm		
価格	税込¥2,750 (税抜¥2,500)		
商品サイズ	W6×H9.1×D2(位牌面:W3.5×H7)		
箱サイズ	W7.5×H10×D3		
出荷単位	1	カートン入数	60
材質	・透明亚克力樹脂 ・磁石		



品番-型番	060029-PMA00030		
品名	亚克力位牌 オーバル H9.1cm		
価格	税込¥2,750 (税抜¥2,500)		
商品サイズ	W6×H9.1×D2(位牌面:W4.9×H7)		
箱サイズ	W7.5×H10×D3		
出荷単位	1	カートン入数	60
材質	・透明亚克力樹脂 ・磁石		

使い方

- ①亚克力板をはずします(磁石で固定されています)
- ②亚克力板と本体の間に写真などを挟みます。(販売時には台紙が入っています)
- ③亚克力板を元に戻します。

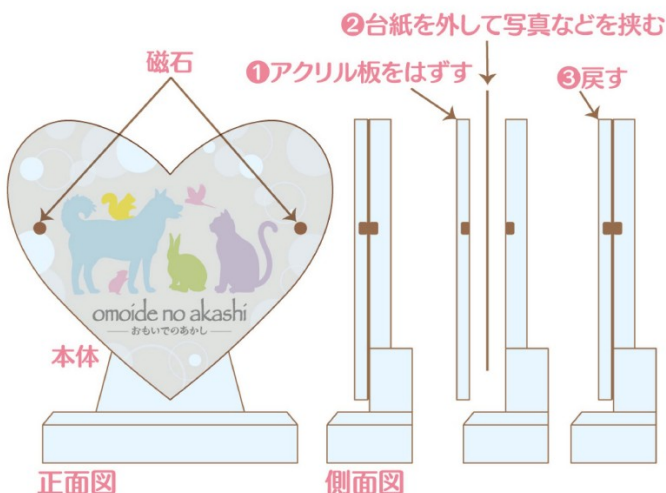

アクリル位牌の使い方

アクリルプレートはマグネットで本体に固定されています。
写真を使用する際はアクリルプレートを外し、
セットされている台紙を外し、カットした写真をセットして下さい。

●本体

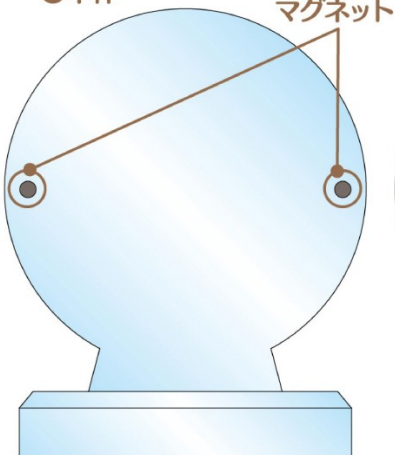

●台紙



●アクリルプレート

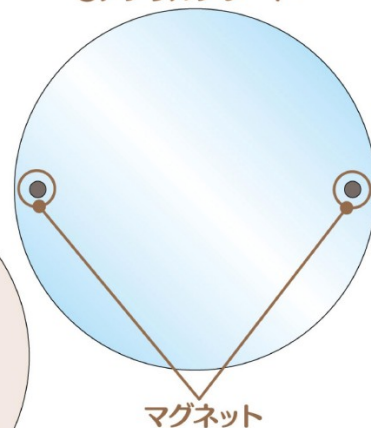

アクリルプレートと
本体の間に写真などを
挟むことができます

※本体・アクリルプレートは透明です。

付属の台紙の裏面に
大切にしていたペットの
お名前などを記入できます

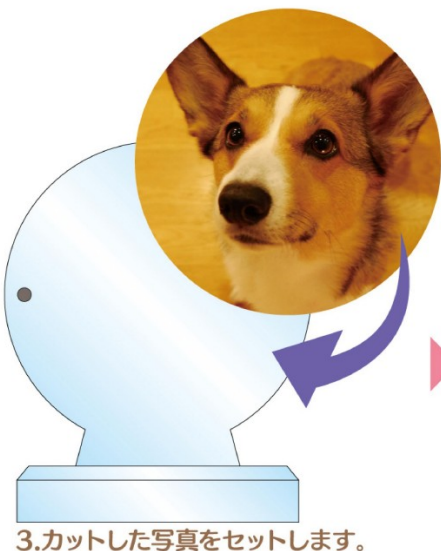
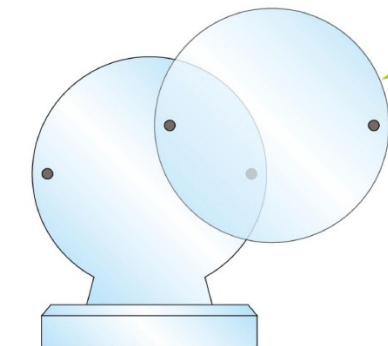

※写真と違いが生ずる場合がございます。



カプセルに遺骨などを入れられます。



カプセルに遺骨などを入れられます。

品番-型番	060175-PMA00105	
品名	お骨入れ付オーナメントフレーム クローバー	
価格	税込¥5,500 (税抜¥5,000)	
商品サイズ	【オーナメントフレーム】W12×H9.5×D7(フレーム:W5×H8) 【お骨入れ】W2×H8(内寸:直径0.9×深さ6.4)	
箱サイズ	W19×H8.5×D13	
出荷単位	1	インナー入数 6
材質	【オーナメントフレーム】 ・亜鉛合金・ガラス・エポキシ ・ラインストーン 【お骨入れ】・亜鉛合金・ゴム	

品番-型番	060176-PMA00106	
品名	お骨入れ付オーナメントフレーム レインボー	
価格	税込¥5,500 (税抜¥5,000)	
商品サイズ	【オーナメントフレーム】W12×H9.5×D7(フレーム:W5×H8) 【お骨入れ】W2×H8(内寸:直径0.9×深さ6.4)	
箱サイズ	W19×H8.5×D13	
出荷単位	1	インナー入数 6
材質	【オーナメントフレーム】 ・亜鉛合金・ガラス・エポキシ ・ラインストーン 【お骨入れ】・亜鉛合金・ゴム	



品番-型番	060359-PMA00319	
品名	アルミ分骨壺 ピンク H5.4cm	
価格	税込¥5,500 (税抜¥5,000)	
商品サイズ	【分骨壺】W5.8×H5.5×D5.8(内寸:直径5×深さ4.2) 【骨袋】W7.7×H5.7×D0.2	
箱サイズ	W7×H7×D7	
出荷単位	1	カートン入数 60
材質	【分骨壺】・アルミ・フェルト 【骨袋】・ポリエステル	

品番-型番	060360-PMA00320	
品名	アルミ分骨壺 ブルー H5.4cm	
価格	税込¥5,500 (税抜¥5,000)	
商品サイズ	【分骨壺】W5.8×H5.5×D5.8(内寸:直径5×深さ4.2) 【骨袋】W7.7×H5.7×D0.2	
箱サイズ	W7×H7×D7	
出荷単位	1	カートン入数 60
材質	【分骨壺】・アルミ・フェルト 【骨袋】・ポリエステル	



品番-型番	060361-PMA00321	
品名	アルミ分骨壺 シルバー H5.4cm	
価格	税込¥5,500 (税抜¥5,000)	
商品サイズ	【分骨壺】W5.8×H5.5×D5.8(内寸:直径5×深さ4.2) 【骨袋】W7.7×H5.7×D0.2	
箱サイズ	W7×H7×D7	
出荷単位	1	カートン入数 60
材質	【分骨壺】・アルミ・フェルト 【骨袋】・ポリエステル	





品番-型番	060829-PMA00776		
品名	ミニ骨壺 たまご パールピンク H4cm		
価格	税込¥2,750 (税抜¥2,500)		
商品サイズ	W3.5×H4×D3.5(内寸:直径2.9×深さ2.2)		
箱サイズ	W4.5×H4.5×D4.5		
出荷単位	1	カートン入数	100
材質	・亜鉛合金(ラッカー塗装)		
			

品番-型番	060830-PMA00777		
品名	ミニ骨壺 たまご パールブルー H4cm		
価格	税込¥2,750 (税抜¥2,500)		
商品サイズ	W3.5×H4×D3.5(内寸:直径2.9×深さ2.2)		
箱サイズ	W4.5×H4.5×D4.5		
出荷単位	1	カートン入数	100
材質	・亜鉛合金(ラッカー塗装)		
			



品番-型番	060831-PMA00778		
品名	ミニ骨壺 たまご 銀メタル H4cm		
価格	税込¥2,750 (税抜¥2,500)		
商品サイズ	W3.5×H4×D3.5(内寸:直径2.9×深さ2.2)		
箱サイズ	W4.5×H4.5×D4.5		
出荷単位	1	カートン入数	100
材質	・亜鉛合金(SIメッキ)		
			

品番-型番	060832-PMA00779		
品名	ミニ骨壺 たまご シルバー H4cm		
価格	税込¥2,750 (税抜¥2,500)		
商品サイズ	W3.5×H4×D3.5(内寸:直径2.9×深さ2.2)		
箱サイズ	W4.5×H4.5×D4.5		
出荷単位	1	カートン入数	100
材質	・亜鉛合金(ラッカー塗装)		
			



品番-型番	060702-PMA00647		
品名	感謝の祈り(小)遺骨カプセル付 猫		
価格	税込¥1,650 (税抜¥1,500)		
商品サイズ	【本体】W5×H4.5×D5 【お骨入れ】W1×H2.8×D1(内寸:直径0.8×深さ1.6)		
箱サイズ	W6×H7×D6		
出荷単位	1	カートン入数	1
材質	【本体】 ・陶器(素焼き)・和紙・ポリエステル・紙 【遺骨カプセル】 ・アルミ・ゴム		
			

品番-型番	060703-PMA00648		
品名	感謝の祈り(小)遺骨カプセル付 犬		
価格	税込¥1,650 (税抜¥1,500)		
商品サイズ	【本体】W5×H4.5×D5 【お骨入れ】W1×H2.8×D1(内寸:直径0.8×深さ1.6)		
箱サイズ	W6×H7×D6		
出荷単位	1	カートン入数	1
材質	【本体】 ・陶器(素焼き)・和紙・ポリエステル・紙 【遺骨カプセル】 ・アルミ・ゴム		
			



品番-型番	060030-PMA00031		
品名	アクリルフォトスタンド 縦		
価格	税込¥2,750 (税抜¥2,500)		
商品サイズ	W11×H18×D5.1(フォトフレーム:W5.9×H7.2)		
箱サイズ	W12×H19×D6		
出荷単位	1	カートン入数	30
材質	・透明アクリル樹脂 ・磁石		
			

品番-型番	060074-PMA00075		
品名	アクリル写真立て 縦角 大		
価格	税込¥2,200 (税抜¥2,000)		
商品サイズ	W12.5×H17×D5.5(フォトフレーム:W12.5×H17)		
箱サイズ	W14×H18.5×D6.5		
出荷単位	1	カートン入数	30
材質	・透明アクリル樹脂 ・磁石		
			



品番-型番	060075-PMA00076		
品名	アクリル写真立て 縦角 小		
価格	税込¥1,760 (税抜¥1,600)		
商品サイズ	W9×H12×D5.3(フォトフレーム:W9×H12)		
箱サイズ	W10.5×H13×D6.5		
出荷単位	1	カートン入数	30
材質	・透明アクリル樹脂 ・磁石		
			

品番-型番	060076-PMA00077		
品名	アクリル写真立て 横角 小		
価格	税込¥1,760 (税抜¥1,600)		
商品サイズ	W12×H9×D5.2(フォトフレーム:W12×H9)		
箱サイズ	W13×H10.5×D6.5		
出荷単位	1	カートン入数	30
材質	・透明アクリル樹脂 ・磁石		
			

マグネット

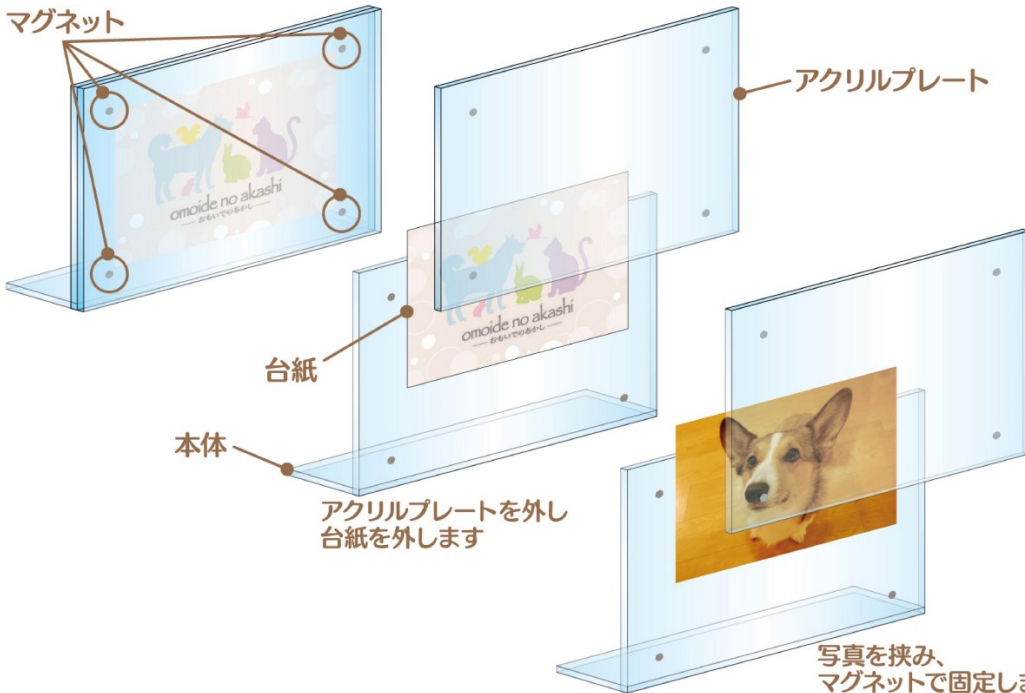

アクリルプレートと本体の間に写真などを挟むことができます
※本体・アクリルプレートは透明です。

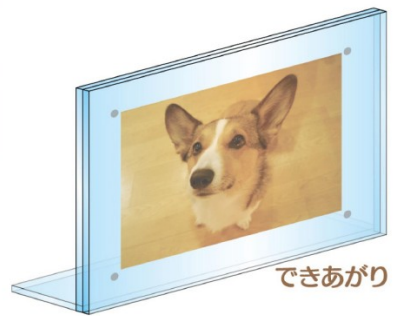

写真を挟み、マグネットで固定します

できあがり

※写真と違いが生ずる場合がございます。



品番-型番	060659-PMA00619		
品名	アクリル写真立て L 152*102*25		
価格	税込¥3,850 (税抜¥3,500)		
商品サイズ	W15.2×H10.2×D2.5		
箱サイズ	W16.5×H11.5×D3.5		
出荷単位	1	カートン入数	30
材質	・透明アクリル樹脂 ・磁石		



品番-型番	060658-PMA00618		
品名	アクリル写真立て M 127*89*25		
価格	127*89*25税込¥3,300 (税抜¥3,000)		
商品サイズ	W12.7×H8.9×D2.5		
箱サイズ	W14×H10.5×D3.5		
出荷単位	1	カートン入数	40
材質	・透明アクリル樹脂 ・磁石		



フォトフレーム



マグネット

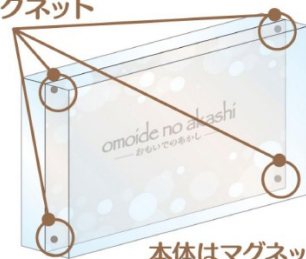

本体はマグネットで固定されています



写真を挟み、マグネットで固定します

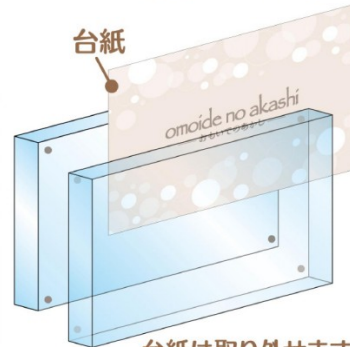

台紙は取り外せます
本体は透明です



できあがり

品番-型番	060657-PMA00617		
品名	アクリル写真立て S 89*89*25		
価格	税込¥2,750 (税抜¥2,500)		
商品サイズ	W8.9×H8.9×D2.5		
箱サイズ	W10.5×H10.5×D3.5		
出荷単位	1	カートン入数	60
材質	・透明アクリル樹脂 ・磁石		



使用例



使用例



※額縁のような仕様になっていますので、裏面から台紙を外して写真を入れられます。

品番-型番	060380-PMA00340		
品名	ペンダントフォトフレーム ゴールド H4cm		
価格	税込¥1,650 (税抜¥1,500)		
商品サイズ	W4.8×H24×D0.3(フォトフレーム:オーバルW2.8×H4)		
箱サイズ	W7×H21.5×D0.8		
出荷単位	1	インナー入数	10
材質	・亜鉛合金・鉄・PET・紙		



※額縁のような仕様になっていますので、裏面から台紙を外して写真を入れられます。

品番-型番	060381-PMA00341		
品名	ペンダントフォトフレーム シルバー H4cm		
価格	税込¥1,650 (税抜¥1,500)		
商品サイズ	W4.8×H24×D0.3(フォトフレーム:オーバルW2.8×H4)		
箱サイズ	W7×H21.5×D0.8		
出荷単位	1	インナー入数	10
材質	・亜鉛合金・鉄・PET・紙		



遺骨カプセル... キーホルダータイプとネックレスタイプがございます。
ご遺骨や爪などを入れることができます。

キーホルダータイプ



品番-型番 060362-PMA00322
品名 遺骨カプセル 大
キーホルダー シルバー H5.1cm
価格 税込¥748 (税抜¥680)



4 904922 603621

品番-型番 060363-PMA00323
品名 遺骨カプセル 大
キーホルダー ブラック H5.1cm
価格 税込¥748 (税抜¥680)



4 904922 603638

品番-型番 060364-PMA00324
品名 遺骨カプセル 大
キーホルダー レッド H5.1cm
価格 税込¥748 (税抜¥680)



4 904922 603645



品番-型番 060506-PMA00466
品名 遺骨カプセル 大
キーホルダー ライトピンク H5.1cm
価格 税込¥1,100 (税抜¥1,000)



4 904922 605069

品番-型番 060507-PMA00467
品名 遺骨カプセル 大
キーホルダー ライトブルー H5.1cm
価格 税込¥1,100 (税抜¥1,000)



4 904922 605076



5種共通

商品サイズ カプセル本体:W1.4×H5.1×D1.4(内寸:直径1.2×深さ3) ホルダー含む:W1.8×H10.1×D1.4

台紙サイズ W6×H16.5×D1.5 出荷単位 1 インナー入数 10 材質 ・アルミ・合金・ゴム



品番型番	060365-PMA00325
品名	遺骨カプセル 中 キーホルダー ライトピンク H3.8cm
価格	税込¥1,100 (税抜¥1,000)
	

品番型番	060366-PMA00326
品名	遺骨カプセル 中 キーホルダー ライトブルー H3.8cm
価格	税込¥1,100 (税抜¥1,000)
	

品番型番	060501-PMA00461
品名	遺骨カプセル 中 キーホルダー ゴールド H3.8cm
価格	税込¥1,100 (税抜¥1,000)
	

品番型番	060502-PMA00462
品名	遺骨カプセル 中 キーホルダー シルバー H3.8cm
価格	税込¥1,100 (税抜¥1,000)
	

4種共通 商品サイズ カプセル本体:W1.3×H3.8×D1.3(内寸:直径1.1×深さ2.3)ホルダー含む:W1.8×H8.3×D1.3
台紙サイズ W6×H14×D1.5 出荷単位 1 インナー入数 10 材質 ・アルミ・合金・ゴム



品番型番	060368-PMA00328
品名	遺骨カプセル 小 キーホルダー ライトピンク H3.2cm
価格	税込¥1,100 (税抜¥1,000)
	

品番型番	060369-PMA00329
品名	遺骨カプセル 小 キーホルダー ライトブルー H3.2cm
価格	税込¥1,100 (税抜¥1,000)
	



品番型番	060420-PMA00380
品名	遺骨カプセル オーバル ゴールド H2.5cm
価格	税込¥1,100 (税抜¥1,000)
	

品番型番	060421-PMA00381
品名	遺骨カプセル オーバル シルバー H2.5cm
価格	税込¥1,100 (税抜¥1,000)
	

2種共通 商品 カプセル本体:W1×H3.2×D1(内寸:直径0.8×深さ1.9)
サイズ ホルダー含む:W1×H5.7×D1
台紙サイズ W6×H14×D1.1 出荷単位 1 インナー入数 10
材質 ・アルミ・合金・ゴム

2種共通 商品 カプセル本体:W1.1×H2.5×D1.1(内寸:直径0.7×深さ1)
サイズ チェーン含む:W1.1×H6.7×D1.1
台紙サイズ W6×H14×D1.1 出荷単位 1 インナー入数 10
材質 ・真鍮・鉄・ゴム

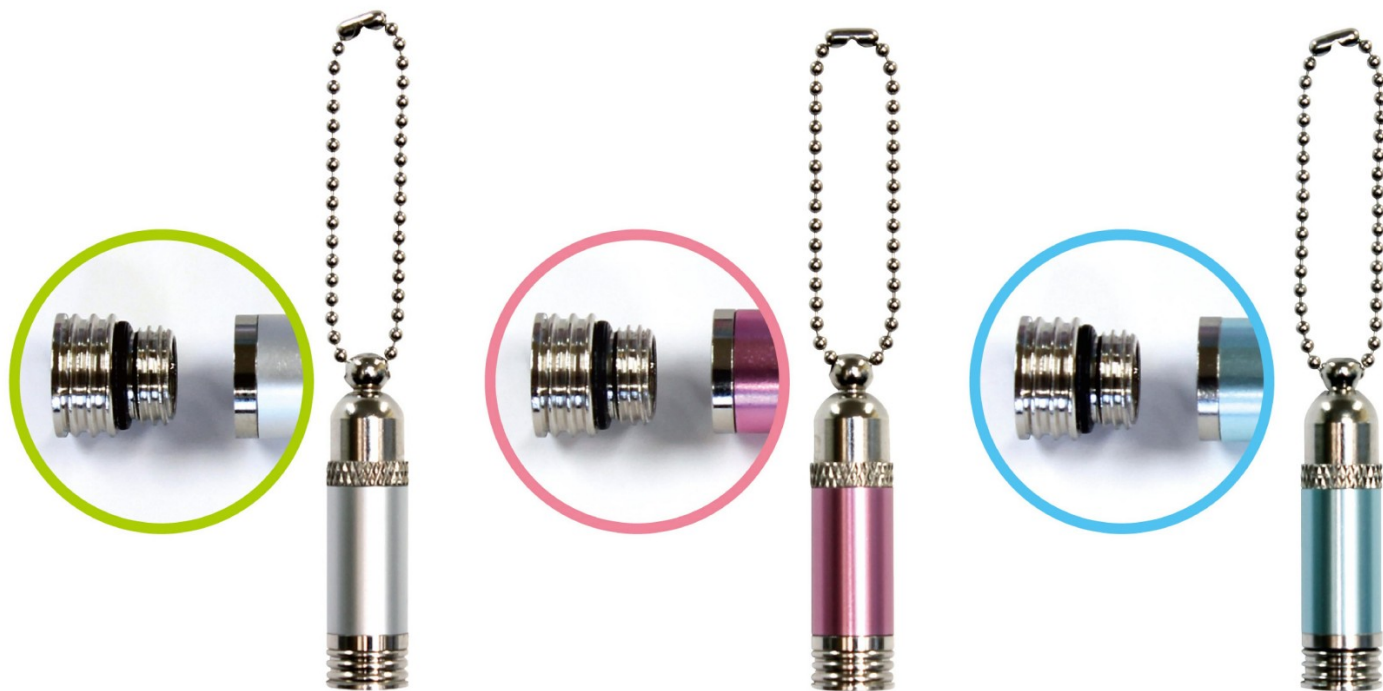

品番型番 060425-PMA00385
品名 遺骨カプセル
ボトル シルバー H3.4cm
価格 税込¥880(税抜¥800)



4 904922 604253

品番型番 060426-PMA00386
品名 遺骨カプセル
ボトル ピンク H3.4cm
価格 税込¥880(税抜¥800)



4 904922 604260

品番型番 060427-PMA00387
品名 遺骨カプセル
ボトル ブルー H3.4cm
価格 税込¥880(税抜¥800)



4 904922 604277

3種共通

商品サイズ カプセル本体:W0.8×H3.4×D0.8(内寸:直径0.6×深さ2.5) チェーン含む:W0.8×H7.8×D0.8

台紙サイズ W6×H14×D0.8 出荷単位 1 インナー入数 10 材質 ・真鍮・アルミ・鉄・ゴム

遺骨カプセル



遺骨カプセル

メモリアル

遺骨カプセル



品番型番 060422-PMA00382

品名 遺骨カプセル

メモリアル シルバー H3.1cm

価格 税込¥1,320(税抜¥1,200)



品番型番 060423-PMA00383

品名 遺骨カプセル

メモリアル ピンク H3.1cm

価格 税込¥1,320(税抜¥1,200)



品番型番 060424-PMA00384

品名 遺骨カプセル

メモリアル ブルー H3.1cm

価格 税込¥1,320(税抜¥1,200)



3種共通 商品サイズ カプセル本体:W1.6×H3.1×D1.6(内寸:直径0.9×深さ2) 肉球プレート:W1.9×H1.7×D0.1
チェーン含む:W1.9×H7.5×D1.6 ※入れられる写真の大きさ:W4×H2
台紙サイズ W6×H14×D1.6 出荷単位 1 インナー入数 10 材質 ・アルミ・透明アクリル樹脂・鉄・ゴム・紙





遺骨カプセルを入れるのに、ちょうど良い大きさです



32-03

品番型番	060417-PMA00377
品名	ミニポーチ ホワイト H7.5cm
価格	¥税込308 (税抜¥280)



4 904922 604178



32-04

品番型番	060418-PMA00378
品名	ミニポーチ ピンク H7.5cm
価格	¥税込308 (税抜¥280)



4 904922 604185



32-05

品番型番	060419-PMA00379
品名	ミニポーチ ブルー H7.5cm
価格	¥税込308 (税抜¥280)



4 904922 604192

3種共通 商品サイズ W6.2×H7.5×D0.4 袋サイズ W7×H12.5×D0.4 出荷単位 1 インナー入数 20 材質 ・ポリエステル



遺骨カプセル…キーホルダータイプとネックレスタイプがございます。
ご遺骨や爪などを入れることができます。

ネックレスタイプ

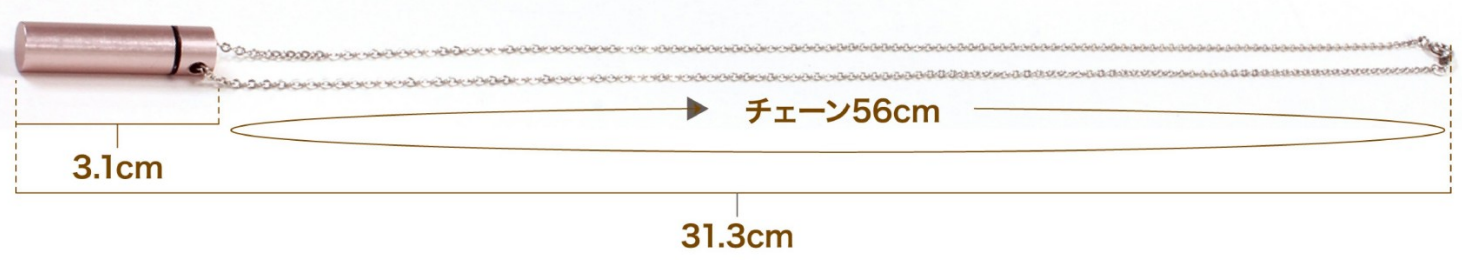

遺骨カプセル



品番型番	060371-PMA00331
品名	遺骨カプセル 細小 ネックレス ライトピンク H3cm
価格	税込¥1,320 (税抜¥1,200)

品番型番	060372-PMA00332
品名	遺骨カプセル 細小 ネックレス ライトブルー H3cm
価格	税込¥1,320 (税抜¥1,200)

2種共通	商品サイズ	カプセル本体:W0.8×H3×D0.8(内寸:直径0.6×深さ1.8) チェーン含む:W1×H31.3×D0.8	
	台紙サイズ	W6×H16.5×D1	出荷単位 1 インナー入数 10 材質 ・アルミ・合金・ゴム



品番型番	060390-PMA00350
品名	遺骨カプセル 細小 ネックレス メッキゴールド
価格	税込¥2,200 (税抜¥2,000)

品番型番	060391-PMA00351
品名	遺骨カプセル 細小 ネックレス メッキシルバー
価格	税込¥2,200 (税抜¥2,000)

2種共通	商品サイズ	カプセル本体:W0.8×H3×D0.8(内寸:直径0.6×深さ1.8) チェーン含む:W1×H31.3×D0.8	
	箱サイズ	W3×H15.5×D1.5	出荷単位 1 インナー入数 10 材質 ・真鍮メッキ・合金・ゴム



遺骨カプセル

品番-型番	060618-PMA00578	
品名	遺灰ペンダント 三日月 シルバー	
価格	税込¥3,300 (税抜¥3,000)	
材質	【ペンダント本体】W1.1×H1.2×D0.6(内寸:直径0.2×深さ0.1) 【チェーン含む】W1.1×H29.2×D0.6	
箱サイズ	W6×H15.8×D0.8	
出荷単位	1	インナー入数 10
材質	・ステンレス・ガラス・ゴム	



品番-型番	060619-PMA00579	
品名	遺灰ペンダント オープンハート シルバー	
価格	税込¥3,300 (税抜¥3,000)	
材質	【ペンダント本体】W1.7×H1.4×D0.5(内寸:直径0.2×深さ0.1) 【チェーン含む】W1.7×H29.4×D0.5【リング部】0.9cm	
箱サイズ	W6×H15.8×D0.8	
出荷単位	1	インナー入数 10
材質	・ステンレス・ガラス・ゴム	



着用イメージ





遺骨カプセル業務用・・・OPP無地袋入れ、JANシールなしの簡易包装品です。
御注文は表示の出荷単位の倍数でお願い致します。
※OPP袋入り、JANシールなし

品番-型番	060848-PMA00805		
品名	遺骨カプセル小 キーホルダー グロス赤 簡易包装		
価格	オープン		
商品サイズ	カプセル本体:W1×H3.2×D1(内寸:直径0.8×深さ1.9) ホルダー含む:W1×H5.7×D1		
袋サイズ	W3.5×H6×D1		
出荷単位	50	インナー入数	50
材質	・アルミ・合金 ・ゴム		
 4 904922 608480			



遺骨カプセル業務用・・・OPP無地袋入れ、JANシールなしの簡易包装品です。
御注文は表示の出荷単位の倍数でお願い致します。
※OPP袋入り、JANシールなし

品番-型番	060849-PMA00806		
品名	遺骨カプセル小 キーホルダー グロス青 簡易包装		
価格	オープン		
商品サイズ	カプセル本体:W1×H3.2×D1(内寸:直径0.8×深さ1.9) ホルダー含む:W1×H5.7×D1		
袋サイズ	W3.5×H6×D1		
出荷単位	50	インナー入数	50
材質	・アルミ・合金 ・ゴム		
 4 904922 608497			



遺骨カプセル業務用・・・OPP無地袋入れ、JANシールなしの簡易包装品です。
御注文は表示の出荷単位の倍数でお願い致します。
※OPP袋入り、JANシールなし

品番-型番	060850-PMA00807		
品名	遺骨カプセル小 キーホルダー グロス紫 簡易包装		
価格	オープン		
商品サイズ	カプセル本体:W1×H3.2×D1(内寸:直径0.8×深さ1.9) ホルダー含む:W1×H5.7×D1		
袋サイズ	W3.5×H6×D1		
出荷単位	50	インナー入数	50
材質	・アルミ・合金 ・ゴム		
 4 904922 608503			



遺骨カプセル業務用・・・OPP無地袋入れ、JANシールなしの簡易包装品です。
御注文は表示の出荷単位の倍数でお願い致します。
※OPP袋入り、JANシールなし

品番-型番	060851-PMA00808		
品名	遺骨カプセル小 キーホルダー グロス金 簡易包装		
価格	オープン		
商品サイズ	カプセル本体:W1×H3.2×D1(内寸:直径0.8×深さ1.9) ホルダー含む:W1×H5.7×D1		
袋サイズ	W3.5×H6×D1		
出荷単位	50	インナー入数	50
材質	・アルミ・合金 ・ゴム		
 4 904922 608510			



遺骨カプセル業務用・・・OPP無地袋入れ、JANシールなしの簡易包装品です。
御注文は表示の出荷単位の倍数でお願い致します。
※OPP袋入り、JANシールなし

品番-型番	060852-PMA00809		
品名	遺骨カプセル小 キーホルダー グロス銀 簡易包装		
価格	オープン		
商品サイズ	カプセル本体:W1×H3.2×D1(内寸:直径0.8×深さ1.9) ホルダー含む:W1×H5.7×D1		
袋サイズ	W3.5×H6×D1		
出荷単位	50	インナー入数	50
材質	・アルミ・合金 ・ゴム		
 4 904922 608527			



遺骨カプセル業務用・・・OPP無地袋入れ、JANシールなしの簡易包装品です。
御注文は表示の出荷単位の倍数でお願い致します。
※OPP袋入り、JANシールなし

品番-型番	060626-PMA00586		
品名	遺骨カプセル 中 キーホルダー シルバー H3.8cm 個装袋		
価格	オープン		
商品サイズ	カプセル本体:W1.3×H3.8×D1.3(内寸:直径1.1×深さ2.3) ホルダー含む:W1.8×H8.3×D1.3		
袋サイズ	W3.5×H6.5×D1.3		
出荷単位	50	インナー入数	50
材質	・アルミ・合金 ・ゴム		
 4 904922 606264			



お位牌にもなります。



中紙は裏側がお位牌になっています。



お写真も入ります。

遺毛入れ付き

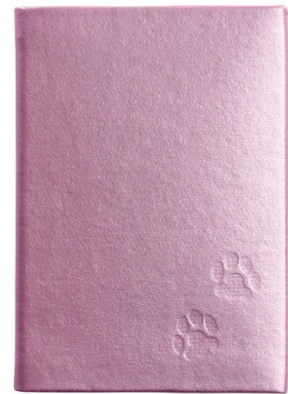

品番型番	060404-PMA00364
品名	メモリアルポケット 大 ピンク H11.1cm
価格	税込¥1,650 (税抜¥1,500)



4 904922 604048

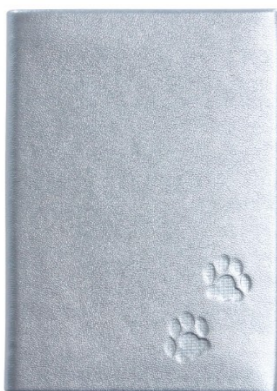

品番型番	060405-PMA00365
品名	メモリアルポケット 大 ブルー H11.1cm
価格	税込¥1,650 (税抜¥1,500)



4 904922 604055

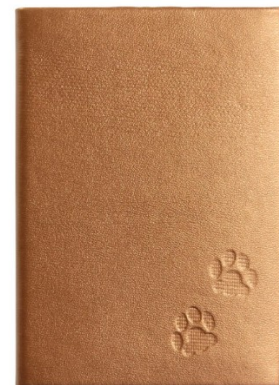

品番型番	060407-PMA00367
品名	メモリアルポケット 大 ブラウン H11.1cm
価格	税込¥1,650 (税抜¥1,500)



4 904922 604079

3種共通	商品サイズ	W7.8×H11.1×D1			
		【遺毛入れ】W6.8×H9.6【遺毛入れポケット】W6.3×H10.5【写真入れポケット】W6.6×H10.1			
	袋サイズ	W9.5×H14.5×D1	出荷単位	1	
		インナー入数	10	材質	・ポリウレタン・ポリエステル・PVC・紙

※写真と違いが生ずる場合がございます。

遺骨カプセル業務用



お位牌にもなります。



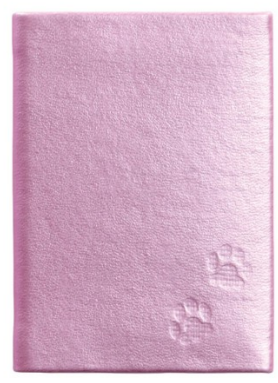

中紙は裏側がお位牌になっています。

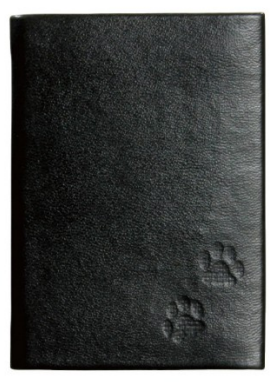
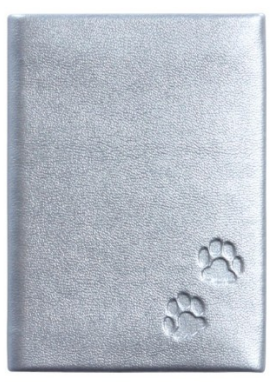

写真入れ付き

品番型番	060409-PMA00369		
品名	メモリアルポケット 小	ピンク	H8.1cm
価格	税込¥1,100 (税抜¥1,000)		
			
			4 904922 604093



品番型番	060410-PMA00370		
品名	メモリアルポケット 小	ブルー	H8.1cm
価格	税込¥1,100 (税抜¥1,000)		
			
			4 904922 604109

品番型番	060411-PMA00371		
品名	メモリアルポケット 小	ブラック	H8.1cm
価格	税込¥1,100 (税抜¥1,000)		
			
			4 904922 604116

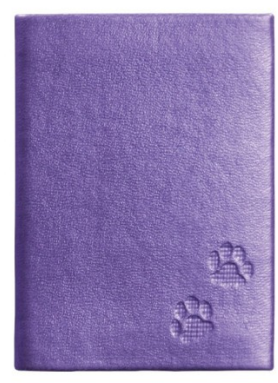
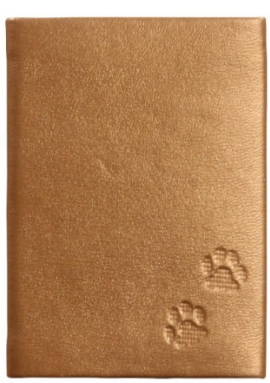

品番型番	060412-PMA00372		
品名	メモリアルポケット 小	ブラウン	H8.1cm
価格	税込¥1,100 (税抜¥1,000)		
			
			4 904922 604123

品番型番	060413-PMA00373		
品名	メモリアルポケット 小	バイオレット	H8.1cm
価格	税込¥1,100 (税抜¥1,000)		
			
			4 904922 604130

5種共通	商品サイズ	W5.8×H8.1×D0.8			
		【遺毛入れ】W4.9×H6.7【遺毛入れポケット】W4.7×H7.6【写真入れポケット】W4×H5.5)			
	袋サイズ	W7×H11.5×D0.8	出荷単位	1	
		インナー入数	10	材質	・ポリウレタン・ポリエステル・PVC・紙

※写真と違いが生ずる場合がございます。



お写真も入ります。



中紙は裏側がお位牌になっています。

行年 年
才 月 日 没
ちやん

Front



Inside



Back



品番型番 060414-PMA00374
品名 メモリアルポケット クリア ページュ(足跡柄) H8cm
価格 税込¥550 (税抜¥500)



4 904922 604147

Front



Inside



Back



品番型番 060415-PMA00375
品名 メモリアルポケット クリア ブラウン(レインボー柄) H8cm
価格 税込¥550 (税抜¥500)



4 904922 604154

Front



Inside



Back



品番型番 060416-PMA00376
品名 メモリアルポケット クリア ピンク(サクラ柄) H8cm
価格 税込¥550 (税抜¥500)



4 904922 604161

Front



Inside



Back



品番型番 060437-PMA00397
品名 メモリアルポケット クリア(ドット柄) H8cm
価格 税込¥550 (税抜¥500)



4 904922 604376

4種共通

商品サイズ W6×H8×D0.5
【遺毛入れ】W4.9×H6.7【遺毛入れポケット】W5×H7.3【写真入れポケット】W5×H7.3

袋サイズ W7×H11×D0.6 出荷単位 1 インナー入数 10 材質・PVC・紙

微煙タイプ
燃焼時間 約12分



品番型番 060048-PMA00049
品名 インセンス ラベンダー
価格 税込¥550 (税抜¥500)
材質 椰子殻炭・梔皮粉・香料類・天然消臭剤

ラベンダーの香り

約7cm

微煙タイプ
燃焼時間 約12分



品番型番 060049-PMA00050
品名 インセンス ローズ
価格 税込¥550 (税抜¥500)
材質 椰子殻炭・梔皮粉・香料類・天然消臭剤

ローズの香り

約7cm

微煙タイプ
燃焼時間 約12分



品番型番 060050-PMA00051
品名 インセンス 桜
価格 税込¥550 (税抜¥500)
材質 椰子殻炭・梔皮粉・香料類・天然消臭剤

さくらの香り

約7cm

香煙タイプ
燃焼時間 約12分



品番型番 060051-PMA00052
品名 インセンス 白檀
価格 税込¥550 (税抜¥500)
材質 梔皮粉・白檀

白檀の香り

約7cm

微煙タイプ
燃焼時間 約12分



品番型番 060052-PMA00053
品名 インセンス お茶
価格 税込¥550 (税抜¥500)
材質 椰子殻炭・梔皮粉・緑茶葉粉・天然消臭剤

お茶の香り

約7cm

微煙タイプ
燃焼時間 約12分



品番型番 060053-PMA00054
品名 インセンス 無香
価格 税込¥550 (税抜¥500)
材質 椰子殻炭・蜂蜜・天然消臭剤

無香

約7cm

6種共通 商品サイズ W0.19×H7×D0.19 箱サイズ W5.4×H8.5×D2.4
出荷単位 5 カートン入数 120 入数 約65本入り(約18g)

燃焼時間
約7分

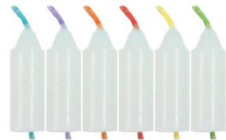

※ローソクが溶けきるように
下からも芯が出ている
仕様になっています
※ローソク自体は白色で、
芯の色がアソートになります。



燃焼時間
約7分



※ローソクが溶けきるように
下からも芯が出ている
仕様になっています



品番-型番	060042-PMA00043		
品名	色芯キャンドル		
価格	税込¥440 (税抜¥400)		
商品サイズ	W0.6×H2×D0.6		
箱サイズ	W5.4×H8.5×D2.4		
出荷単位	5	カートン入数	120
材質	パラフィンワックス・綿		
入数	約60本入り(約30g)		
			

品番-型番	060043-PMA00044		
品名	カラーキャンドル ピンク		
価格	税込¥440 (税抜¥400)		
商品サイズ	W0.6×H2×D0.6		
箱サイズ	W5.4×H8.5×D2.4		
出荷単位	5	カートン入数	120
材質	パラフィンワックス・綿		
入数	約60本入り(約30g)		
			

燃焼時間
約7分



※ローソクが溶けきるように
下からも芯が出ている
仕様になっています





燃焼時間
約7分



※ローソクが溶けきるように
下からも芯が出ている
仕様になっています



品番-型番	060044-PMA00045		
品名	カラーキャンドル ブルー		
価格	税込¥440 (税抜¥400)		
商品サイズ	W0.6×H2×D0.6		
箱サイズ	W5.4×H8.5×D2.4		
出荷単位	5	カートン入数	120
材質	パラフィンワックス・綿		
入数	約60本入り(約30g)		
			

品番-型番	060045-PMA00046		
品名	カラーキャンドル グリーン		
価格	税込¥440 (税抜¥400)		
商品サイズ	W0.6×H2×D0.6		
箱サイズ	W5.4×H8.5×D2.4		
出荷単位	5	カートン入数	120
材質	パラフィンワックス・綿		
入数	約60本入り(約30g)		
			

燃焼時間
約7分





※ローソクが溶けきるように
下からも芯が出ている
仕様になっています



燃焼時間
約25分



品番-型番	060046-PMA00047		
品名	カラーキャンドル バイオレット		
価格	税込¥440 (税抜¥400)		
商品サイズ	W0.6×H2×D0.6		
箱サイズ	W5.4×H8.5×D2.4		
出荷単位	5	カートン入数	120
材質	パラフィンワックス・綿		
入数	約60本入り(約30g)		
			

品番-型番	060047-PMA00048		
品名	サンクスキャンドル 3種アソート		
価格	税込¥880 (税抜¥800)		
商品サイズ	W0.75×H5×D0.75		
箱サイズ	W10.9×H13.2×D1.6		
出荷単位	5	カートン入数	60
材質	パラフィンワックス・綿		
入数	12本入り(3種各4本)		
			

LEDキャンドル

メモリアル



品番-型番	060403-CL00048		
品名	リアルフレ임 LEDキャンドル2×3インチ ホワイト		
価格	税込¥1,980 (税抜¥1,800)		
商品サイズ	W5×H8×D5		
箱サイズ	W7.7×H9.1×D7.7		
出荷単位	1	インナー入数	6
材質	・パラフィンワックス・ABS樹脂・鉄 ※CR-2032/2個使用(試用電池付)		
			
4 904922 604031			

品番-型番	060401-CL00046		
品名	リアルフレ임 LEDキャンドル2×3インチ ピンク		
価格	税込¥1,980 (税抜¥1,800)		
商品サイズ	W5×H8×D5		
箱サイズ	W7.7×H9.1×D7.7		
出荷単位	1	インナー入数	6
材質	・パラフィンワックス・ABS樹脂・鉄 ※CR-2032/2個使用(試用電池付)		
			
4 904922 604017			

LEDキャンドル



※写真と違いが生ずる場合がございます。

Ending Goods

心からのありがとうを込めて



エンディング布団セット



弊社バスケット箱大にセット可能

品番-型番	060383-PMA00343		
品名	エンディング布団セット ホワイト 大 H100cm		
価格	税込¥4,400 (税抜¥4,000)		
商品	【敷布団】W60×H90【掛け布団】W70×H100		
サイズ	【枕】W40×H20		
袋サイズ	W45×H4×D30		
出荷単位	10	カートン入数	60
			



弊社バスケット箱中にセット可能

品番-型番	060385-PMA00345		
品名	エンディング布団セット ホワイト 中 H90cm		
価格	税込¥3,520 (税抜¥3,200)		
商品	【敷布団】W45×H80【掛け布団】W55×H90		
サイズ	【枕】W30×H15		
袋サイズ	W45×H3.5×D27		
出荷単位	10	カートン入数	60
			



弊社バスケット箱小にセット可能

品番-型番	060387-PMA00347		
品名	エンディング布団セット ホワイト 小 H70cm		
価格	税込¥3,080 (税抜¥2,800)		
商品	【敷布団】W35×H60【掛け布団】W45×H70		
サイズ	【枕】W20×H10		
袋サイズ	W35×H2.5×D30		
出荷単位	10	カートン入数	60
			



弊社バスケット箱ミニにセット可能

品番-型番	060389-PMA00349		
品名	エンディング布団セット ホワイト ミニ H45cm		
価格	税込¥2,750 (税抜¥2,500)		
商品	【敷布団】W25×H40【掛け布団】W35×H45		
サイズ	【枕】W15×H7.5		
袋サイズ	W25×H2×D20		
出荷単位	10	カートン入数	80
			



弊社バスケット箱大にセット可能

品番-型番	060855-PMA00813		
品名	お見送り布団セット L		
価格	オープン		
商品	【敷布団】W56×H87【掛け布団】W60×H80		
サイズ	【枕】W35×H22		
袋サイズ	W46×H5×D60		
出荷単位	10	カートン入数	30
			



弊社バスケット箱中にセット可能

品番-型番	060856-PMA00814		
品名	お見送り布団セット M		
価格	オープン		
商品	【敷布団】W47×H78【掛け布団】W52×H70		
サイズ	【枕】W32×H20		
袋サイズ	W42×H4×D47		
出荷単位	10	カートン入数	48
			



弊社バスケット箱小にセット可能

品番-型番	060857-PMA00815		
品名	お見送り布団セット S		
価格	オープン		
商品	【敷布団】W38×H60【掛け布団】W42×H54		
サイズ	【枕】W28×H17		
袋サイズ	W35×H4×D40		
出荷単位	10	カートン入数	60
			



品番-型番	060858-PMA00816		
品名	お見送り布団セット SS		
価格	オープン		
商品	【敷布団】W17×H19【掛け布団】W15×H18		
サイズ	【枕】W11×H7		
袋サイズ	W17×H3×D20		
出荷単位	10	カートン入数	90
			

8種共通 材質 ・ポリエステル 備考 敷布団・掛け布団・枕の3点セットです。箱にセットして使用する事もできます。



品番-型番	060399-PMA00359		
品名	バスケット棺 特大 W102cm 個装なし		
価格	税込¥20,900 (税抜¥19,000)		
商品サイズ	W102×H24×D63(持ち手除く)		
カートサイズ	W101.5×H69×D66.5		
出荷単位	6	カートン入数	6
材質	【バスケット】籐・竹 【持ち手】紙		
備考	適用当社布団セットサイズ:大		



品番-型番	060312-PMA00262		
品名	バスケット棺 大 W90cm 個装なし		
価格	税込¥17,600 (税抜¥16,000)		
商品サイズ	W90×H20×D60(持ち手除く)		
カートサイズ	W89×H66×D55		
出荷単位	10	カートン入数	10
材質	【バスケット】籐・竹 【持ち手】紙		
備考	適用当社布団セットサイズ:大		



品番-型番	060508-PMA00468		
品名	バスケット棺 中 W80cm 飾り紐付・個装なし		
価格	税込¥12,100 (税抜¥11,000)		
商品サイズ	W80×H17×D45		
カートサイズ	W80.5×H51×D51.5		
出荷単位	10	カートン入数	10
材質	【バスケット】籐・竹 【飾り】紙		
備考	適用当社布団セットサイズ:中		



品番-型番	060509-PMA00469		
品名	バスケット棺 小 W60cm 飾り紐付・個装なし		
価格	税込¥8,250 (税抜¥7,500)		
商品サイズ	W60×H15×D35		
カートサイズ	W63×H66.5×D40.5		
出荷単位	10	カートン入数	10
材質	【バスケット】籐・竹 【飾り】紙		
備考	適用当社布団セットサイズ:小		



品番-型番	060400-PMA00360		
品名	バスケット棺 ミニ W40cm 個装なし		
価格	税込¥4,620 (税抜¥4,200)		
商品サイズ	W40×H12×D27		
カートサイズ	W47×H59×D42.5		
出荷単位	20	カートン入数	20
材質	【バスケット】籐 【飾り】紙		
備考	適用当社布団セットサイズ:ミニ		



品番-型番	060500-PMA00460		
品名	バスケット棺 ミニミニ W29cm 個装なし		
価格	税込¥3,300 (税抜¥3,000)		
商品サイズ	W29×H9×D21		
カートサイズ	W44×H30×D31		
出荷単位	20	カートン入数	20
材質	【バスケット】籐 【飾り】紙		
備考	適用当社布団セットサイズ:ミニ		



※写真と違いが生ずる場合がございます。

Basket Cover

バスケットカバー

ペットの葬儀に弊社バスケット棺をご使用になる際にお使いいただく、バスケットカバー・枕・顔掛・リボンがセットになったカバーセットです。大きめのカバーは最後のお別れの際にご遺体を包んでリボンをかけてお使いいただけます。

※バスケット棺・天国への羽根・お花・ぬいぐるみは付属していません。

セット内容



使用例



●お得なバスケット棺とバスケットカバーのセット販売もごさいます。

品番-型番	JAN	品名	価 格	出荷単位
060535-PMA00495	4904922605359	バスケットカバー・バスケット棺 特大セット	税込¥27,500 (税抜¥25,000)	6
060536-PMA00496	4904922605366	バスケットカバー・バスケット棺 大セット	税込¥22,000 (税抜¥20,000)	10
060537-PMA00497	4904922605373	バスケットカバー・バスケット棺 中セット	税込¥15,400 (税抜¥14,000)	10
060538-PMA00498	4904922605380	バスケットカバー・バスケット棺 小セット	税込¥11,000 (税抜¥10,000)	10
060539-PMA00499	4904922605397	バスケットカバー・バスケット棺 ミニセット	税込¥7,700 (税抜¥7,000)	20
060540-PMA00500	4904922605403	バスケットカバー・バスケット棺 ミニミニセット	税込¥5,720 (税抜¥5,200)	20

Wings to Heaven

天国への羽根

▶詳しくはP44へ!



使用例

ペットの葬儀の際にお使いいただく副葬品です。ご遺体の背中あたりにそっとのせてあげてください。ペットが天国へ旅立つイメージが広がる副葬品です。※バスケット棺・バスケットカバー・お花・ぬいぐるみは付属していません。

Ending Petal

エンディングペタル

▶詳しくはP44へ!



使用例

ペットの葬儀の際に棺の中を飾る造花の花と花びらです。棺の中に散らせてお使いください。

※バスケット棺・バスケットカバー・天国への羽根・ぬいぐるみは付属していません。

※写真と違いが生ずる場合がございます。



カバーは弊社バスケット箱 特大に
セットしてお使いください。
※バスケット箱は別売りです。

セット内容



カバー

顔掛

リボン

枕

品番-型番	060510-PMA00470
品名	バスケットカバー 特大
価格	税込¥7,700 (税抜¥7,000)
商品	【カバー】W210.5×H170 【枕】W38×H19
サイズ	【顔掛】W44×H44 【リボン】W250×H4
袋サイズ	W28.5×H3.6×D46
出荷単位	1 インナー入数 6
材質	・ポリエステル



カバーは弊社バスケット箱 大に
セットしてお使いください。
※バスケット箱は別売りです。

セット内容



カバー

顔掛

リボン

枕

品番-型番	060511-PMA00471
品名	バスケットカバー 大
価格	税込¥6,050 (税抜¥5,500)
商品	【カバー】W170×H138.5 【枕】W30×H14.5
サイズ	【顔掛】W32.5×H32.5 【リボン】W201×H4
袋サイズ	W24×H3.1×D40
出荷単位	1 インナー入数 10
材質	・ポリエステル



カバーは弊社バスケット箱 中に
セットしてお使いください。
※バスケット箱は別売りです。

セット内容



カバー

顔掛

リボン

枕

品番-型番	060512-PMA00472
品名	バスケットカバー 中
価格	税込¥4,950 (税抜¥4,500)
商品	【カバー】W143.5×H106.5 【枕】W22.5×H13.5
サイズ	【顔掛】W25.5×H25.5 【リボン】W173×H4
袋サイズ	W30.5×H2.4×D33.5
出荷単位	1 インナー入数 10
材質	・ポリエステル



カバーは弊社バスケット箱 小に
セットしてお使いください。
※バスケット箱は別売りです。

セット内容



カバー

顔掛

リボン

枕

品番-型番	060513-PMA00473
品名	バスケットカバー 小
価格	税込¥4,400 (税抜¥4,000)
商品	【カバー】W119×H98 【枕】W18×H10
サイズ	【顔掛】W22×H22 【リボン】W147×H4
袋サイズ	W24.5×H2.4×D25.5
出荷単位	1 インナー入数 10
材質	・ポリエステル



カバーは弊社バスケット箱 ミニに
セットしてお使いください。
※バスケット箱は別売りです。

セット内容



カバー

顔掛

リボン

枕

品番-型番	060514-PMA00474
品名	バスケットカバー ミニ
価格	税込¥3,740 (税抜¥3,400)
商品	【カバー】W85×H72 【枕】W13×H8.5
サイズ	【顔掛】W18×H18 【リボン】W128×H2
袋サイズ	W19×H1.5×D30
出荷単位	1 インナー入数 10
材質	・ポリエステル



カバーは
弊社バスケット箱 ミニミニに
セットしてお使いください。
※バスケット箱は別売りです。

セット内容



カバー

顔掛

リボン

枕

品番-型番	060515-PMA00475
品名	バスケットカバー ミニミニ
価格	税込¥3,080 (税抜¥2,800)
商品	【カバー】W53.5×H46.5 【枕】W9×H5.5
サイズ	【顔掛】W9.5×H9.5 【リボン】W73×H2
袋サイズ	W12.5×H1.3×D20.5
出荷単位	1 インナー入数 10
材質	・ポリエステル

亡くなったペットを
優しく包んであげられる
おくるみです。

楽しい思い出も
一緒に包んで
虹の橋の向こうに
送り出せます。

そのまま
火葬することができる
ソフトな感触の
火葬用おくるみです。



●サイズ選定の目安はご遺体のサイズがおおむねマットのサイズに近いかどうか基準になります●

ご使用方法

1



「エンディングおくるみ」をマットが表に
見えるように広げて、長手の片方の
サテン布をマットの端まで折り
マットの上に敷く。

2



折って敷いたサテン布のところに頭が
くるようにマットの上にご遺体を安置し、
反対側の長手のサテン布を
ご遺体に掛ける。

3



残る左右のサテン布を両面ファスナーで
しっかり貼り合わせてしっかりリボンで
結び留めおくるみのようにする。

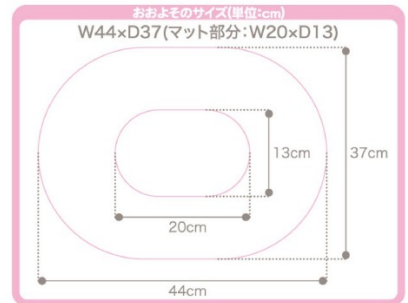
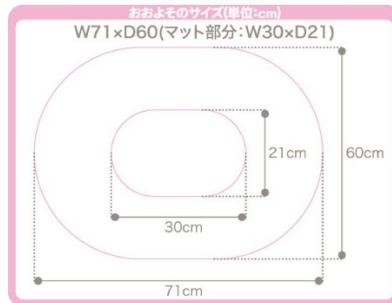
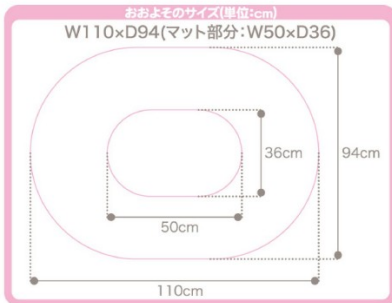

品番-型番	060866-PMA00824
品名	エンディングおくるみ 小 50×36cm
価格	税込¥4,400 (税抜¥4,000)
商品サイズ	【広げたサイズ】W110×H94 【マットサイズ】W50×H36
袋サイズ	W37×H1.5×L51
出荷単位	1 インナー入数 10
材質	・ポリエステル

品番-型番	060865-PMA00823
品名	エンディングおくるみ ミニ 30×21cm
価格	税込¥3,300 (税抜¥3,000)
商品サイズ	【広げたサイズ】W71×H60 【マットサイズ】W30×H21
袋サイズ	W22×H1.5×L31
出荷単位	1 インナー入数 10
材質	・ポリエステル

品番-型番	060864-PMA00822
品名	エンディングおくるみ ミニミニ 20×13cm
価格	税込¥2,750 (税抜¥2,500)
商品サイズ	【広げたサイズ】W44×H37 【マットサイズ】W20×H13
袋サイズ	W14×H1.5×L21
出荷単位	1 インナー入数 10
材質	・ポリエステル



4 904922 608664



4 904922 608657



4 904922 608640

亡くなったペットを
優しく運んであげられる
バッグです。

バッグの側面の
レースを透かして、
最後のお別れの時まで
お顔を見ることができます。

そのまま
火葬することができる
エレガントな
火葬用バッグです。

レース布を透かして
最後までお顔を見ながら
お別れすることができます。



●サイズ選定の目安はご遺体のサイズがおおむねセンターマットのサイズに近いかが基準になります●

ご使用方法

1



「エンディングバッグ」をマットの
膨らみが表に見えるように広げ、
頭をレース布側にして
ご遺体をマットの上に安置する。

2



レース布とサテン布をご遺体に掛けて、
両面ファスナーで
しっかり貼り合わせてから
リボンでしっかり結び留める。

3



両方の持ち手を合わせて
両面ファスナーで貼り合わせて
しっかり留める。

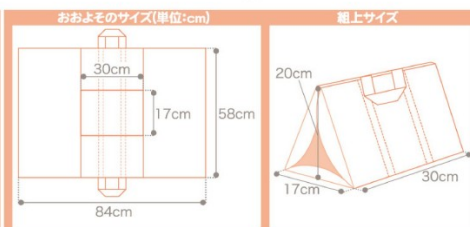
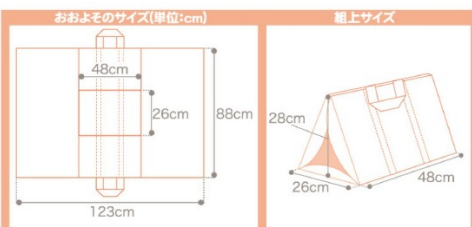
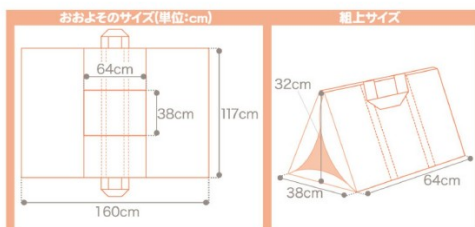

品番-型番	060869-PMA00827		
品名	エンディングバッグ 中 64×38cm		
価格	税込¥8,800 (税抜¥8,000)		
商品サイズ	【広げたサイズ】W160×H117		
	【センターマットサイズ】W64×H38		
	【組上サイズ】W64×H32×D38		
袋サイズ	W38×H6×L65		
出荷単位	1	カートン入数	10
材質	・ポリエステル		

品番-型番	060868-PMA00826		
品名	エンディングバッグ 小 48×26cm		
価格	税込¥6,600 (税抜¥6,000)		
商品サイズ	【広げたサイズ】W123×H88		
	【センターマットサイズ】W48×H26		
	【組上サイズ】W48×H28×D26		
袋サイズ	W28×H6×L49		
出荷単位	1	カートン入数	20
材質	・ポリエステル		

品番-型番	060867-PMA00825		
品名	エンディングバッグ ミニ 30×17cm		
価格	税込¥5,500 (税抜¥5,000)		
商品サイズ	【広げたサイズ】W84×H58		
	【センターマットサイズ】W30×H17		
	【組上サイズ】W30×H20×D17		
袋サイズ	W19×H4×L31		
出荷単位	1	カートン入数	30
材質	・ポリエステル		



4 904922 608695



4 904922 608688



4 904922 608671

使用例



品番-型番	060614-PMA00574		
品名	エンディングペタル		
価格	税込¥550 (税抜¥500)		
商品サイズ	【花3輪】各W7.5×D3 【花びら30弁】各W4.2×H5.2×D0.1		
袋サイズ	W14×H16×D2.5		
出荷単位	1	インナー入数	20
材質	・ポリエステル・PE		
			4 904922 606141

品番-型番	060516-PMA00476		
品名	天国への羽根		
価格	税込¥880 (税抜¥800)		
商品サイズ	W25.5×H1×D13		
袋サイズ	W20×H0.8×D15		
出荷単位	1	インナー入数	10
材質	ポリエステル		
			4 904922 605168



品番-型番	060484-PMA00444		
品名	カラー念珠 ピンク		
価格	税込¥330 (税抜¥300)		
商品サイズ	W6×H6×D0.5		
袋サイズ	W7×H11×D0.5		
出荷単位	1	インナー入数	20
材質	・ABS ・ポリエステル		
			4 904922 604840

品番-型番	060485-PMA00445		
品名	カラー念珠 ブルー		
価格	税込¥330 (税抜¥300)		
商品サイズ	W6×H6×D0.5		
袋サイズ	W7×H11×D0.5		
出荷単位	1	インナー入数	20
材質	・ABS ・ポリエステル		
			4 904922 604857



3点セット
・護身刀
・メッセージ札
・六文銭



品番-型番	060486-PMA00446		
品名	カラー念珠 ホワイト		
価格	税込¥330 (税抜¥300)		
商品サイズ	W6×H6×D0.5		
袋サイズ	W7×H11×D0.5		
出荷単位	1	インナー入数	20
材質	・ABS ・ポリエステル		
			4 904922 604864

品番-型番	060499-PMA00459		
品名	お見送りセット		
価格	税込¥550 (税抜¥500)		
商品	【護身刀】W1.2×H16×D0.4		
サイズ	【メッセージ札】W10×H7×D0.3【六文銭】W3×H3×D0.3		
袋サイズ	W9×H24.5×D0.5		
出荷単位	1	インナー入数	50
材質	【本体】・紙【紐】・ポリエステル		
			4 904922 604994

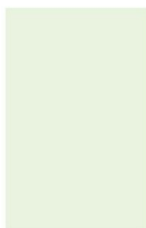

※裏面は薄緑色です。

品番-型番	060615-PMA00575		
品名	ペットエンディングシート 大 草花 グリーン		
価格	税込¥1,100 (税抜¥1,000)		
商品サイズ	W80×H124×D0.1		
出荷単位	30	インナー入数	30
材質	・不織布・PETシート		
備考	1BOX単位出荷対応		

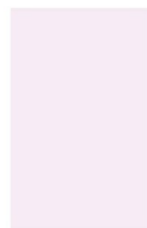

※裏面は薄紫色です。

品番-型番	060616-PMA00576		
品名	ペットエンディングシート 大 花 パープル		
価格	税込¥1,100 (税抜¥1,000)		
商品サイズ	W80×H124×D0.1		
出荷単位	30	インナー入数	30
材質	・不織布・PETシート		
備考	1BOX単位出荷対応		

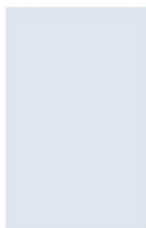

※裏面は薄水色です。

品番-型番	060617-PMA00577		
品名	ペットエンディングシート 大 ハート雲 ブルー		
価格	税込¥1,100 (税抜¥1,000)		
商品サイズ	W80×H124×D0.1		
出荷単位	30	インナー入数	30
材質	・不織布・PETシート		
備考	1BOX単位出荷対応		



- ・幅61cm7.2mロール巻き
- ・PE袋入り
- ・カートン入り

品番-型番	060661-PMA00621		
品名	セラミックウールシート160 12.5mm61cm7.2m		
価格	オープン		
商品サイズ	W40×H61×D40		
出荷単位	1	カートン入数	1
材質	・二酸化ケイ素・酸化アルミニウム		
備考	1巻カートン単位出荷対応		



セット内容

納体袋

顔掛

枕



品番-型番	060517-PMA00477		
品名	納体袋 特大 W80×L120cm		
価格	税込¥9,900 (税抜¥9,000)		
商品サイズ	【展開サイズ】W240×H0.6×D180【布団部分サイズ】W80×H0.6×D120 【顔掛】W44×H0.2×D44【枕】W38×H0.8×D19		
袋サイズ	W41.5×H3.8×D41.5		
出荷単位	1	インナー入数	4
材質	・ポリエステル		



品番-型番	060562-PMA00522		
品名	敷布団 中		
価格	税込¥1,320 (税抜¥1,200)		
商品サイズ	W45×H70×D1		
袋サイズ	W46×H71×D1		
出荷単位	10	インナー入数	10
材質	・ポリエステル		
備考	1袋単位出荷対応		



※写真と違いが生ずる場合がございます。



※PE袋入



※OPP袋入り・JANシールなし

品番-型番	060675-PMA00635		
品名	チアフルカラー オシボリ 10枚入り ホワイト		
価格	オープン		
商品サイズ	【1枚サイズ】W29×H0.2×D38		
箱サイズ	W29×H2×D38		
出荷単位	25	カートン入数	25
材質	・綿100%		
備考	10枚単位出荷対応		



4 550239 711797

品番-型番	060893-PMA00851		
品名	白木位牌 ミニ H10cm		
価格	税込¥660 (税抜¥600)		
商品サイズ	W6×H10×D3		
箱サイズ	W9×H11×D3		
出荷単位	25	インナー入数	25
材質	・パイン材		
備考	25個単位出荷対応		



4 904922 608930

		1.5寸	2寸	2.3寸	2.5寸	3寸	3.5寸	4寸	5寸	6寸	7寸
P50	珪藻土骨壺 ホワイト 四角										
P48	珪藻土骨壺 ホワイト										
P49	珪藻土骨壺 ピンク										
P49	珪藻土骨壺 ブルー										
P52	骨壺 白並										
P53	骨壺 白切立										
P53	骨壺 パール ホワイト										
P54	骨壺 パール ピンク										
P54	骨壺 パール ブルー										

※写真と違いが生ずる場合がございます。

弊社の珪藻土製品は
国内の正式な検査機関により
アスベストは含まれていない事が
証明されています。

●呼吸する骨壺●

湿気を調整する天然素材で
カビの発生を軽減します。
脱臭効果も期待できます。

●土に還る素材●

遺骨と共に
ゆっくりと土に還ります。

天然
素材

調湿
脱臭

土に
還る



1.5寸	品番-型番	O60454-PMA00414	
	品名	珪藻土骨壺 ホワイト 1.5寸	
	価格	税込¥770 (税抜¥700)	
	商品サイズ	W4.5×H5×D4.5	
	箱サイズ	W9.6×H10.2×D9.6	
	出荷単位	1	カートン入数
材質	・珪藻土・石膏		
4 904922 604543			

4寸	品番-型番	O60459-PMA00419	
	品名	珪藻土骨壺 ホワイト 4寸	
	価格	税込¥2,640 (税抜¥2,400)	
	商品サイズ	W12.8×H13.2×D12.8	
	箱サイズ	W17.6×H18.6×D17.6	
	出荷単位	1	カートン入数
材質	・珪藻土・石膏		
4 904922 604598			

2寸	品番-型番	O60455-PMA00415	
	品名	珪藻土骨壺 ホワイト 2寸	
	価格	税込¥990 (税抜¥900)	
	商品サイズ	W6×H7.2×D6	
	箱サイズ	W10.6×H12×D10.6	
	出荷単位	1	カートン入数
材質	・珪藻土・石膏		
4 904922 604550			

5寸	品番-型番	O60460-PMA00420	
	品名	珪藻土骨壺 ホワイト 5寸	
	価格	税込¥3,960 (税抜¥3,600)	
	商品サイズ	W15.6×H17.3×D15.6	
	箱サイズ	W20.8×H22.4×D20.8	
	出荷単位	1	カートン入数
材質	・珪藻土・石膏		
4 904922 604604			

2.5寸	品番-型番	O60456-PMA00416	
	品名	珪藻土骨壺 ホワイト 2.5寸	
	価格	税込¥1,320 (税抜¥1,200)	
	商品サイズ	W7.5×H8.7×D7.5	
	箱サイズ	W12.6×H13.8×D12.6	
	出荷単位	1	カートン入数
材質	・珪藻土・石膏		
4 904922 604567			

6寸	品番-型番	O60461-PMA00421	
	品名	珪藻土骨壺 ホワイト 6寸	
	価格	税込¥5,280 (税抜¥4,800)	
	商品サイズ	W18×H20.5×D18	
	箱サイズ	W25×H28.8×D25	
	出荷単位	1	カートン入数
材質	・珪藻土・石膏		
4 904922 604611			

3寸	品番-型番	O60457-PMA00417	
	品名	珪藻土骨壺 ホワイト 3寸	
	価格	税込¥1,650 (税抜¥1,500)	
	商品サイズ	W9.5×H11.1×D9.5	
	箱サイズ	W14.6×H16×D14.6	
	出荷単位	1	カートン入数
材質	・珪藻土・石膏		
4 904922 604574			

7寸	品番-型番	O60462-PMA00422	
	品名	珪藻土骨壺 ホワイト 7寸	
	価格	税込¥6,600 (税抜¥6,000)	
	商品サイズ	W21.5×H25×D21.5	
	箱サイズ	W28.5×H33.5×D28.5	
	出荷単位	1	カートン入数
材質	・珪藻土・石膏		
4 904922 604628			

3.5寸	品番-型番	O60458-PMA00418	
	品名	珪藻土骨壺 ホワイト 3.5寸	
	価格	税込¥1,980 (税抜¥1,800)	
	商品サイズ	W11×H11.8×D11	
	箱サイズ	W15.7×H17×D15.7	
	出荷単位	1	カートン入数
材質	・珪藻土・石膏		
4 904922 604581			



※写真と違いが生ずる場合がございます。

天然
素材

調湿
脱臭

土に
還る



天然
素材

調湿
脱臭

土に
還る



1.5寸	品番-型番	O60440-PMA00400	
	品名	珪藻土骨壺 ピンク 1.5寸	
	価格	税込¥770 (税抜¥700)	
	商品サイズ	W4.5×H5×D4.5	
	箱サイズ	W9.6×H10.2×D9.6	
	出荷単位	1 カートン入数 24	
材質	珪藻土・石膏 4 904922 604406		

2寸	品番-型番	O60441-PMA00401	
	品名	珪藻土骨壺 ピンク 2寸	
	価格	税込¥990 (税抜¥900)	
	商品サイズ	W6×H7.2×D6	
	箱サイズ	W10.6×H12×D10.6	
	出荷単位	1 カートン入数 24	
材質	珪藻土・石膏 4 904922 604413		

2.5寸	品番-型番	O60442-PMA00402	
	品名	珪藻土骨壺 ピンク 2.5寸	
	価格	税込¥1,320 (税抜¥1,200)	
	商品サイズ	W7.5×H8.7×D7.5	
	箱サイズ	W12.6×H13.8×D12.6	
	出荷単位	1 カートン入数 24	
材質	珪藻土・石膏 4 904922 604420		

3寸	品番-型番	O60443-PMA00403	
	品名	珪藻土骨壺 ピンク 3寸	
	価格	税込¥1,650 (税抜¥1,500)	
	商品サイズ	W9.5×H11.1×D9.5	
	箱サイズ	W14.6×H16×D14.6	
	出荷単位	1 カートン入数 12	
材質	珪藻土・石膏 4 904922 604437		

3.5寸	品番-型番	O60444-PMA00404	
	品名	珪藻土骨壺 ピンク 3.5寸	
	価格	税込¥1,980 (税抜¥1,800)	
	商品サイズ	W11×H11.8×D11	
	箱サイズ	W15.7×H17×D15.7	
	出荷単位	1 カートン入数 12	
材質	珪藻土・石膏 4 904922 604444		

4寸	品番-型番	O60445-PMA00405	
	品名	珪藻土骨壺 ピンク 4寸	
	価格	税込¥2,640 (税抜¥2,400)	
	商品サイズ	W12.8×H13.2×D12.8	
	箱サイズ	W17.6×H18.6×D17.6	
	出荷単位	1 カートン入数 12	
材質	珪藻土・石膏 4 904922 604451		

5寸	品番-型番	O60446-PMA00406	
	品名	珪藻土骨壺 ピンク 5寸	
	価格	税込¥3,960 (税抜¥3,600)	
	商品サイズ	W15.6×H17.3×D15.6	
	箱サイズ	W20.8×H22.4×D20.8	
	出荷単位	1 カートン入数 8	
材質	珪藻土・石膏 4 904922 604468		

1.5寸	品番-型番	O60447-PMA00407	
	品名	珪藻土骨壺 ブルー 1.5寸	
	価格	税込¥770 (税抜¥700)	
	商品サイズ	W4.5×H5×D4.5	
	箱サイズ	W9.6×H10.2×D9.6	
	出荷単位	1 カートン入数 24	
材質	珪藻土・石膏 4 904922 604475		

2寸	品番-型番	O60448-PMA00408	
	品名	珪藻土骨壺 ブルー 2寸	
	価格	税込¥990 (税抜¥900)	
	商品サイズ	W6×H7.2×D6	
	箱サイズ	W10.6×H12×D10.6	
	出荷単位	1 カートン入数 24	
材質	珪藻土・石膏 4 904922 604482		

2.5寸	品番-型番	O60449-PMA00409	
	品名	珪藻土骨壺 ブルー 2.5寸	
	価格	税込¥1,320 (税抜¥1,200)	
	商品サイズ	W7.5×H8.7×D7.5	
	箱サイズ	W12.6×H13.8×D12.6	
	出荷単位	1 カートン入数 24	
材質	珪藻土・石膏 4 904922 604499		

3寸	品番-型番	O60450-PMA00410	
	品名	珪藻土骨壺 ブルー 3寸	
	価格	税込¥1,650 (税抜¥1,500)	
	商品サイズ	W9.5×H11.1×D9.5	
	箱サイズ	W14.6×H16×D14.6	
	出荷単位	1 カートン入数 12	
材質	珪藻土・石膏 4 904922 604505		

3.5寸	品番-型番	O60451-PMA00411	
	品名	珪藻土骨壺 ブルー 3.5寸	
	価格	税込¥1,980 (税抜¥1,800)	
	商品サイズ	W11×H11.8×D11	
	箱サイズ	W15.7×H17×D15.7	
	出荷単位	1 カートン入数 12	
材質	珪藻土・石膏 4 904922 604512		

4寸	品番-型番	O60452-PMA00412	
	品名	珪藻土骨壺 ブルー 4寸	
	価格	税込¥2,640 (税抜¥2,400)	
	商品サイズ	W12.8×H13.2×D12.8	
	箱サイズ	W17.6×H18.6×D17.6	
	出荷単位	1 カートン入数 12	
材質	珪藻土・石膏 4 904922 604529		

5寸	品番-型番	O60453-PMA00413	
	品名	珪藻土骨壺 ブルー 5寸	
	価格	税込¥3,960 (税抜¥3,600)	
	商品サイズ	W15.6×H17.3×D15.6	
	箱サイズ	W20.8×H22.4×D20.8	
	出荷単位	1 カートン入数 8	
材質	珪藻土・石膏 4 904922 604536		

※写真と違いが生ずる場合がございます。

珪藻土骨壺・珪藻土乾燥剤

容量 UP 調湿 脱臭
天然素材 土に還る



従来の同寸の円筒型骨壺と比べ
容量がアップしました(当社比)



3寸	品番-型番	O60594-PMA00554	
	品名	珪藻土骨壺 四角ホワイト 3寸	
	価格	税込¥1,980 (税抜¥1,800)	
	商品サイズ	W10×H12.5×D10	
箱サイズ	W14×H18×D14		4 904922 605946
出荷単位	1	カートン入数 12	
材質	珪藻土・石膏		

3.5寸	品番-型番	O60595-PMA00555	
	品名	珪藻土骨壺 四角ホワイト 3.5寸	
	価格	税込¥2,200 (税抜¥2,000)	
	商品サイズ	W11.4×H13×D11.4	
箱サイズ	W15×H19×D15		4 904922 605953
出荷単位	1	カートン入数 12	
材質	珪藻土・石膏		

4寸	品番-型番	O60596-PMA00556	
	品名	珪藻土骨壺 四角ホワイト 4寸	
	価格	税込¥2,750 (税抜¥2,500)	
	商品サイズ	W12×H14×D12	
箱サイズ	W16×H20.5×D16		4 904922 605960
出荷単位	1	カートン入数 12	
材質	珪藻土・石膏		

5寸	品番-型番	O60597-PMA00557	
	品名	珪藻土骨壺 四角ホワイト 5寸	
	価格	税込¥4,400 (税抜¥4,000)	
	商品サイズ	W15×H17×D15	
箱サイズ	W18.5×H22.5×D18.5		4 904922 605977
出荷単位	1	カートン入数 6	
材質	珪藻土・石膏		

6寸	品番-型番	O60598-PMA00558	
	品名	珪藻土骨壺 四角ホワイト 6寸	
	価格	税込¥6,600 (税抜¥6,000)	
	商品サイズ	W18×H20×D18	
箱サイズ	W22×H26×D22		4 904922 605984
出荷単位	1	カートン入数 4	
材質	珪藻土・石膏		

骨壺に入ると
調湿効果で
カビが
発生しにくくなり
お骨のいたみを
抑えます。



※2寸以上の白並骨壺
3寸以上の切立骨壺に入られます。

品番-型番	O60612-PMA00572	
品名	おもいでのかかし 珪藻土乾燥剤(ハート型)	
価格	税込¥308 (税抜¥280)	
商品サイズ	W6×H5.5×D1.2 袋サイズ W7×H12×D1.2	
出荷単位	1	インナー入数 10
材質	珪藻土・石膏	

骨壺に入ると
調湿効果で
カビが
発生しにくくなり
お骨のいたみを
抑えます。



※2寸以上の白並骨壺
3寸以上の切立骨壺に入られます。

品番-型番	O60613-PMA00573	
品名	おもいでのかかし 珪藻土乾燥剤(足跡型)	
価格	税込¥308 (税抜¥280)	
商品サイズ	W6×H6×D1.2 袋サイズ W7×H12×D1.2	
出荷単位	1	インナー入数 10
材質	珪藻土・石膏	

骨壺に入ると
調湿効果で
カビが
発生しにくくなり
お骨のいたみを
抑えます。



※2寸以上の白並骨壺・切立骨壺に入られます。

品番-型番	O60871-PMA00829	
品名	珪藻土乾燥剤 丸 10個入り	
価格	税込¥2,200 (税抜¥2,000)	
商品サイズ	【1個】W4×H1×D4 袋サイズ W12×H5.5×D8	
出荷単位	1	インナー入数 5
材質	珪藻土・石膏	

※写真と違いが生ずる場合がございます。



品番-型番	060837-PMA00783		
品名	卵型オーロラ骨壺 特大 H17.5cm		
価格	税込¥3,960 (税抜¥3,600)		
商品サイズ	W13.5×H17.5×D13.5		
箱サイズ	W14×H20×D14		4 904922 608374
出荷単位	1		
材質	・陶器・シリコンゴム		



品番-型番	060705-PMA00651		
品名	卵型オーロラ骨壺 大 H16cm		
価格	税込¥3,300 (税抜¥3,000)		
商品サイズ	W11×H16×D11		
箱サイズ	W11.5×H18.5×D11.5		4 904922 607056
出荷単位	1		
材質	・陶器・シリコンゴム		



品番-型番	060706-PMA00652		
品名	卵型オーロラ骨壺 中 H13.5cm		
価格	税込¥2,640 (税抜¥2,400)		
商品サイズ	W10×H13.5×D10		
箱サイズ	W10.5×H16×D10.5		4 904922 607063
出荷単位	1		
材質	・陶器・シリコンゴム		



品番-型番	060707-PMA00653		
品名	卵型オーロラ骨壺 小 H8.5cm		
価格	税込¥1,980 (税抜¥1,800)		
商品サイズ	W6.5×H8.5×D6.5		
箱サイズ	W7.3×H11.3×D7.3		4 904922 607070
出荷単位	1		
材質	・陶器・シリコンゴム		

サイズ感比較



蓋にシリコンゴムパッキンを使っていますので、
防湿性が高くお骨にカビが
生えにくい仕様になっています。





※予告なく入数が変更になる場合があります。

2 寸	品番-型番	060844-PMA00800		
	品名	骨壺 白並 2寸 個箱なし N		
	価格	税込¥528 (税抜¥480)		
	商品サイズ	W6.2×H7.3×D6.2		
	内箱サイズ	W33×H9×D33		
	出荷単位	25	BOX入数	25
	材質	・陶器		
備考	1BOX単位出荷対応			
 4 904922 608442				

4 寸	品番-型番	060840-PMA00786		
	品名	骨壺 白並 4寸 個箱なし N		
	価格	税込¥1,265 (税抜¥1,150)		
	商品サイズ	W12.8×H14.6×D12.8		
	カートンサイズ	W53×H32×D40.5		
	出荷単位	24	カートン入数	24
	材質	・陶器		
備考	1ケース単位出荷対応			
 4 904922 608404				

2 ・ 3 寸	品番-型番	060845-PMA00801		
	品名	骨壺 白並 2.3寸 個箱なし N		
	価格	税込¥638 (税抜¥580)		
	商品サイズ	W7.5×H8.5×D7.5		
	内箱サイズ	W40×H9.5×D42		
	出荷単位	25	BOX入数	25
	材質	・陶器		
備考	1BOX単位出荷対応			
 4 904922 608459				

5 寸	品番-型番	060841-PMA00787		
	品名	骨壺 白並 5寸 個箱なし N		
	価格	税込¥2,200 (税抜¥2,000)		
	商品サイズ	W16.3×H17.7×D16.3		
	カートンサイズ	W49.5×H39×D33.5		
	出荷単位	12	カートン入数	12
	材質	・陶器		
備考	1ケース単位出荷対応			
 4 904922 608411				

2 ・ 5 寸	品番-型番	060602-PMA00562		
	品名	骨壺 白並 2.5寸 個箱なし T		
	価格	税込¥704 (税抜¥640)		
	商品サイズ	W8×H9×D8		
	内箱サイズ	W41×H10×D25.5		
	出荷単位	15	BOX入数	15
	材質	・陶器		
備考	1BOX単位出荷対応			
 4 904922 606028				

6 寸	品番-型番	060846-PMA00802		
	品名	骨壺 白並 6寸 個箱なし N		
	価格	税込¥2,750 (税抜¥2,500)		
	商品サイズ	W18.5×H20.6×D18.5		
	カートンサイズ	W55×H24×D38		
	出荷単位	12	カートン入数	6
	材質	・陶器		
備考	2ケース単位出荷対応			
 4 904922 608466				

3 寸	品番-型番	060839-PMA00785		
	品名	骨壺 白並 3寸 個箱なし N		
	価格	税込¥748 (税抜¥680)		
	商品サイズ	W9.5×H11×D9.5		
	カートンサイズ	W42×H38×D42		
	出荷単位	48	カートン入数	48
	材質	・陶器		
備考	1ケース単位出荷対応			
 4 904922 608398				

7 寸	品番-型番	060847-PMA00803		
	品名	骨壺 白並 7寸 個箱なし N		
	価格	税込¥5,500 (税抜¥5,000)		
	商品サイズ	W22.6×H24.6×D22.6		
	カートンサイズ	W66×H27.5×D44		
	出荷単位	6	カートン入数	6
	材質	・陶器		
備考	1ケース単位出荷対応			
 4 904922 608473				

3 ・ 5 寸	品番-型番	060843-PMA00788		
	品名	骨壺 白並 3.5寸 個箱なし N		
	価格	税込¥1,210 (税抜¥1,100)		
	商品サイズ	W11.1×H12.9×D11.1		
	カートンサイズ	W46×H27×D35		
	出荷単位	24	カートン入数	24
	材質	・陶器		
備考	1ケース単位出荷対応			
 4 904922 608435				



※写真と違いが生ずる場合がございます。



2.3寸	品番-型番	O60177-PMA00107	
	品名	骨壺 白切立 2.3寸	
	価格	税込¥1,100 (税抜¥1,000)	
	商品サイズ	W7×H8.7×D7	
	箱サイズ	W8.5×H12×D8.5	4 904922 601771
	出荷単位	1 カートン入数 48	
材質	・陶器		

2.3寸	品番-型番	O60192-PMA00122	
	品名	骨壺 パール ホワイト 2.3寸	
	価格	税込¥3,080 (税抜¥2,800)	
	商品サイズ	W7×H8.7×D7	
	箱サイズ	W8.5×H12×D8.5	4 904922 601924
	出荷単位	1 カートン入数 48	
材質	・陶器		

3寸	品番-型番	O60178-PMA00108	
	品名	骨壺 白切立 3寸	
	価格	税込¥1,980 (税抜¥1,800)	
	商品サイズ	W9.4×H11.8×D9.4	
	箱サイズ	W11×H15×D11	4 904922 601788
	出荷単位	1 カートン入数 48	
材質	・陶器		

3寸	品番-型番	O60193-PMA00123	
	品名	骨壺 パール ホワイト 3寸	
	価格	税込¥4,620 (税抜¥4,200)	
	商品サイズ	W9.4×H11.8×D9.4	
	箱サイズ	W11×H15×D11	4 904922 601931
	出荷単位	1 カートン入数 48	
材質	・陶器		

3.5寸	品番-型番	O60432-PMA00392	
	品名	骨壺 白切立3.5寸個箱なし	
	価格	税込¥1,980 (税抜¥1,800)	
	商品サイズ	W10.8×H12.9×D10.8	カートサイズ W47.5×H30×D37
	箱サイズ	W11×H15×D11	4 904922 604321
	出荷単位	24 カートン入数 24	
備考	1ケース単位出荷対応		

4寸	品番-型番	O60194-PMA00124	
	品名	骨壺 パール ホワイト 4寸	
	価格	税込¥5,280 (税抜¥4,800)	
	商品サイズ	W11.5×H14×D11.5	
	箱サイズ	W14×H16.5×D14	4 904922 601948
	出荷単位	1 カートン入数 24	
材質	・陶器		

4寸	品番-型番	O60179-PMA00109	
	品名	骨壺 白切立 4寸	
	価格	税込¥2,310 (税抜¥2,100)	
	商品サイズ	W11.5×H14×D11.5	
	箱サイズ	W14×H16.5×D14	4 904922 601795
	出荷単位	1 カートン入数 24	
材質	・陶器		

5寸	品番-型番	O60195-PMA00125	
	品名	骨壺 パール ホワイト 5寸	
	価格	税込¥7,480 (税抜¥6,800)	
	商品サイズ	W15×H17.5×D15	
	箱サイズ	W16.5×H19.5×D16.5	4 904922 601955
	出荷単位	1 カートン入数 12	
材質	・陶器		

5寸	品番-型番	O60180-PMA00110	
	品名	骨壺 白切立 5寸	
	価格	税込¥3,080 (税抜¥2,800)	
	商品サイズ	W15×H17.5×D15	
	箱サイズ	W16.5×H19.5×D16.5	4 904922 601801
	出荷単位	1 カートン入数 12	
材質	・陶器		

6寸	品番-型番	O60196-PMA00126	
	品名	骨壺 パール ホワイト 6寸	
	価格	税込¥11,000 (税抜¥10,000)	
	商品サイズ	W18×H21.5×D18	
	箱サイズ	W19.5×H23.5×D19.5	4 904922 601962
	出荷単位	1 カートン入数 8	
材質	・陶器		

6寸	品番-型番	O60181-PMA00111	
	品名	骨壺 白切立 6寸	
	価格	税込¥4,180 (税抜¥3,800)	
	商品サイズ	W18×H21.5×D18	
	箱サイズ	W19.5×H23.5×D19.5	4 904922 601818
	出荷単位	1 カートン入数 8	
材質	・陶器		

7寸	品番-型番	O60433-PMA00393	
	品名	骨壺 白切立7寸個箱なし	
	価格	税込¥5,940 (税抜¥5,400)	
	商品サイズ	W21×H24.7×D21	カートサイズ W66×H27×D45
	箱サイズ	W21×H24.7×D21	4 904922 604338
	出荷単位	6 カートン入数 6	
備考	1ケース単位出荷対応		







2.3寸	品番-型番	O60187-PMA00117	
	品名	骨壺 パール ピンク 2.3寸	
	価格	税込¥3,080 (税抜¥2,800)	
	商品サイズ	W7×H8.7×D7	
	箱サイズ	W8.5×H12×D8.5	
出荷単位	1 カートン入数 48		
材質	・陶器		

2.3寸	品番-型番	O60182-PMA00112	
	品名	骨壺 パール ブルー 2.3寸	
	価格	税込¥3,080 (税抜¥2,800)	
	商品サイズ	W7×H8.7×D7	
	箱サイズ	W8.5×H12×D8.5	
出荷単位	1 カートン入数 48		
材質	・陶器		

3寸	品番-型番	O60188-PMA00118	
	品名	骨壺 パール ピンク 3寸	
	価格	税込¥4,620 (税抜¥4,200)	
	商品サイズ	W9.4×H11.8×D9.4	
	箱サイズ	W11×H15×D11	
出荷単位	1 カートン入数 48		
材質	・陶器		

3寸	品番-型番	O60183-PMA00113	
	品名	骨壺 パール ブルー 3寸	
	価格	税込¥4,620 (税抜¥4,200)	
	商品サイズ	W9.4×H11.8×D9.4	
	箱サイズ	W11×H15×D11	
出荷単位	1 カートン入数 48		
材質	・陶器		

4寸	品番-型番	O60189-PMA00119	
	品名	骨壺 パール ピンク 4寸	
	価格	税込¥5,280 (税抜¥4,800)	
	商品サイズ	W11.5×H14×D11.5	
	箱サイズ	W14×H16.5×D14	
出荷単位	1 カートン入数 24		
材質	・陶器		

4寸	品番-型番	O60184-PMA00114	
	品名	骨壺 パール ブルー 4寸	
	価格	税込¥5,280 (税抜¥4,800)	
	商品サイズ	W11.5×H14×D11.5	
	箱サイズ	W14×H16.5×D14	
出荷単位	1 カートン入数 24		
材質	・陶器		

5寸	品番-型番	O60190-PMA00120	
	品名	骨壺 パール ピンク 5寸	
	価格	税込¥7,480 (税抜¥6,800)	
	商品サイズ	W15×H17.5×D15	
	箱サイズ	W16.5×H19.5×D16.5	
出荷単位	1 カートン入数 12		
材質	・陶器		

5寸	品番-型番	O60185-PMA00115	
	品名	骨壺 パール ブルー 5寸	
	価格	税込¥7,480 (税抜¥6,800)	
	商品サイズ	W15×H17.5×D15	
	箱サイズ	W16.5×H19.5×D16.5	
出荷単位	1 カートン入数 12		
材質	・陶器		

6寸	品番-型番	O60191-PMA00121	
	品名	骨壺 パール ピンク 6寸	
	価格	税込¥11,000 (税抜¥10,000)	
	商品サイズ	W18×H21.5×D18	
	箱サイズ	W19.5×H23.5×D19.5	
出荷単位	1 カートン入数 8		
材質	・陶器		

6寸	品番-型番	O60186-PMA00116	
	品名	骨壺 パール ブルー 6寸	
	価格	税込¥11,000 (税抜¥10,000)	
	商品サイズ	W18×H21.5×D18	
	箱サイズ	W19.5×H23.5×D19.5	
出荷単位	1 カートン入数 8		
材質	・陶器		

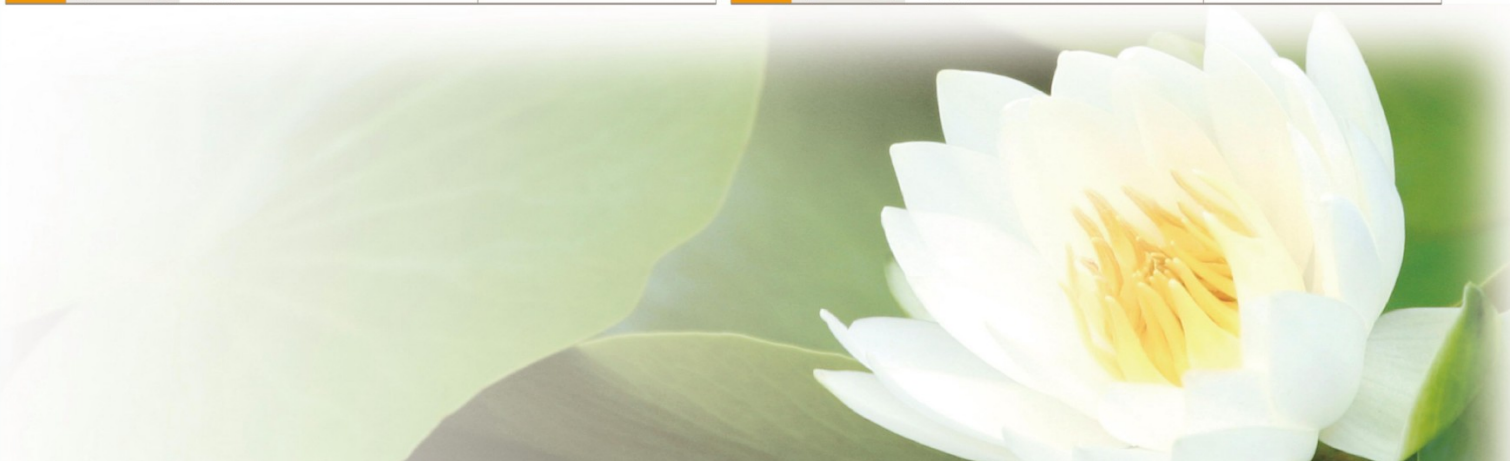

		1.5寸	2寸	2.3寸	2.5寸	3寸	3.5寸	4寸	5寸	6寸	7寸
P56	巾着袋麻の葉ホワイト										
P57	巾着袋麻の葉ピンク										
P58	巾着袋麻の葉ブルー										
P59	サテン袋ホワイト										
P60	サテン袋ピンク										
P61	サテン袋ブルー										
P62	骨壺袋(足跡柄)										
P63	骨壺袋(花びら柄)										
P64	骨壺袋(四角花びら柄)										

※写真と違いが生ずる場合がございます。



日本古来の麻の葉柄を
Redesignしたシックな
和柄です。

1.5寸	品番-型番	060886-PMA00844	
	品名	巾着袋 麻の葉 ホワイト 1.5寸	
	価格	税込¥1,320 (税抜¥1,200)	
	商品	【使用時】W4.8×H10×D4.6	
	サイズ	【たたみ寸法】W8×H11×D0.6	
	袋サイズ	W10×H12.5×D0.6	
出荷単位	1	インナー入数	24
材質	・ポリエステル		4 904922 608862

4寸	品番-型番	060891-PMA00849	
	品名	巾着袋 麻の葉 ホワイト 4寸	
	価格	税込¥1,980 (税抜¥1,800)	
	商品	【使用時】W13.7×H21×D13.5	
	サイズ	【たたみ寸法】W24×H26.5×D0.7	
	袋サイズ	W27×H27.5×D0.7	
出荷単位	1	インナー入数	12
材質	・ポリエステル		4 904922 608916

2寸	品番-型番	060887-PMA00845	
	品名	巾着袋 麻の葉 ホワイト 2寸	
	価格	税込¥1,200 (税抜¥1,200)	
	商品	【使用時】W6.3×H12×D6.1	
	サイズ	【たたみ寸法】W11×H14×D0.7	
	袋サイズ	W12×H15.5×D0.7	
出荷単位	1	インナー入数	24
材質	・ポリエステル		4 904922 608879

5寸	品番-型番	060892-PMA00850	
	品名	巾着袋 麻の葉 ホワイト 5寸	
	価格	税込¥2,200 (税抜¥2,000)	
	商品	【使用時】W16.2×H26×D16	
	サイズ	【たたみ寸法】W28.5×H32×D0.7	
	袋サイズ	W31×H32.5×D0.7	
出荷単位	1	インナー入数	8
材質	・ポリエステル		4 904922 608923

2.5寸	品番-型番	060888-PMA00846	
	品名	巾着袋 麻の葉 ホワイト 2.5寸	
	価格	税込¥1,320 (税抜¥1,200)	
	商品	【使用時】W7.8×H14×D7.6	
	サイズ	【たたみ寸法】W13.5×H16.5×D0.7	
	袋サイズ	W16×H17×D0.7	
出荷単位	1	インナー入数	24
材質	・ポリエステル		4 904922 608886

3寸	品番-型番	060889-PMA00847	
	品名	巾着袋 麻の葉 ホワイト 3寸	
	価格	税込¥1,650 (税抜¥1,500)	
	商品	【使用時】W9.8×H18×D9.6	
	サイズ	【たたみ寸法】W17×H21.5×D0.7	
	袋サイズ	W20×H22.5×D0.7	
出荷単位	1	インナー入数	12
材質	・ポリエステル		4 904922 608893

3.5寸	品番-型番	060890-PMA00848	
	品名	巾着袋 麻の葉 ホワイト 3.5寸	
	価格	税込¥1,760 (税抜¥1,600)	
	商品	【使用時】W11.4×H19.5×D11.2	
	サイズ	【たたみ寸法】W20×H23×D0.7	
	袋サイズ	W23×H23.5×D0.7	
出荷単位	1	インナー入数	12
材質	・ポリエステル		4 904922 608909





日本古来の麻の葉柄を
Redesignしたシックな
和柄です。

1.5寸	品番-型番	060872-PMA00830	
	品名	巾着袋 麻の葉 ピンク 1.5寸	
	価格	税込¥1,320 (税抜¥1,200)	
	商品	【使用時】W4.8×H10×D4.6	
	サイズ	【たたみ寸法】W8×H11×D0.6	
	袋サイズ	W10×H12.5×D0.6	
出荷単位	1	インナー入数	24
材質	・ポリエステル		4 904922 608725

4寸	品番-型番	060877-PMA00835	
	品名	巾着袋 麻の葉 ピンク 4寸	
	価格	税込¥1,980 (税抜¥1,800)	
	商品	【使用時】W13.7×H21×D13.5	
	サイズ	【たたみ寸法】W24×H26.5×D0.7	
	袋サイズ	W27×H27.5×D0.7	
出荷単位	1	インナー入数	12
材質	・ポリエステル		4 904922 608770

2寸	品番-型番	060873-PMA00831	
	品名	巾着袋 麻の葉 ピンク 2寸	
	価格	税込¥1,320 (税抜¥1,200)	
	商品	【使用時】W6.3×H12×D6.1	
	サイズ	【たたみ寸法】W11×H14×D0.7	
	袋サイズ	W12×H15.5×D0.7	
出荷単位	1	インナー入数	24
材質	・ポリエステル		4 904922 608732

5寸	品番-型番	060878-PMA00836	
	品名	巾着袋 麻の葉 ピンク 5寸	
	価格	税込¥2,200 (税抜¥2,000)	
	商品	【使用時】W16.2×H26×D16	
	サイズ	【たたみ寸法】W28.5×H32×D0.7	
	袋サイズ	W31×H32.5×D0.7	
出荷単位	1	インナー入数	8
材質	・ポリエステル		4 904922 608787

2.5寸	品番-型番	060874-PMA00832	
	品名	巾着袋 麻の葉 ピンク 2.5寸	
	価格	税込¥1,320 (税抜¥1,200)	
	商品	【使用時】W7.8×H14×D7.6	
	サイズ	【たたみ寸法】W13.5×H16.5×D0.7	
	袋サイズ	W16×H17×D0.7	
出荷単位	1	インナー入数	24
材質	・ポリエステル		4 904922 608749

3寸	品番-型番	060875-PMA00833	
	品名	巾着袋 麻の葉 ピンク 3寸	
	価格	税込¥1,650 (税抜¥1,500)	
	商品	【使用時】W9.8×H18×D9.6	
	サイズ	【たたみ寸法】W17×H21.5×D0.7	
	袋サイズ	W20×H22.5×D0.7	
出荷単位	1	インナー入数	12
材質	・ポリエステル		4 904922 608756

3.5寸	品番-型番	060876-PMA00834	
	品名	巾着袋 麻の葉 ピンク 3.5寸	
	価格	税込¥1,760 (税抜¥1,600)	
	商品	【使用時】W11.4×H19.5×D11.2	
	サイズ	【たたみ寸法】W20×H23×D0.7	
	袋サイズ	W23×H23.×D0.7	
出荷単位	1	インナー入数	12
材質	・ポリエステル		4 904922 608763



※写真と違いが生ずる場合がございます。



日本古来の麻の葉柄を
Redesignしたシックな
和柄です。

1.5寸	品番-型番	060879-PMA00837	
	品名	巾着袋 麻の葉 ブルー 1.5寸	
	価格	税込¥1,320 (税抜¥1,200)	
	商品	【使用時】W4.8×H10×D4.6	
	サイズ	【たたみ寸法】W8×H11×D0.6	
	袋サイズ	W10×H12.5×D0.6	
出荷単位	1	インナー入数	24
材質	・ポリエステル		4 904922 608794

4寸	品番-型番	060884-PMA00842	
	品名	巾着袋 麻の葉 ブルー 4寸	
	価格	税込¥1,980 (税抜¥1,800)	
	商品	【使用時】W13.7×H21×D13.5	
	サイズ	【たたみ寸法】W24×H26.5×D0.7	
	袋サイズ	W27×H27.5×D0.7	
出荷単位	1	インナー入数	12
材質	・ポリエステル		4 904922 608848

2寸	品番-型番	060880-PMA00838	
	品名	巾着袋 麻の葉 ブルー 2寸	
	価格	税込¥1,320 (税抜¥1,200)	
	商品	【使用時】W6.3×H12×D6.1	
	サイズ	【たたみ寸法】W11×H14×D0.7	
	袋サイズ	W12×H15.5×D0.7	
出荷単位	1	インナー入数	24
材質	・ポリエステル		4 904922 608800

5寸	品番-型番	060885-PMA00843	
	品名	巾着袋 麻の葉 ブルー 5寸	
	価格	税込¥2,200 (税抜¥2,000)	
	商品	【使用時】W16.2×H26×D16	
	サイズ	【たたみ寸法】W28.5×H32×D0.7	
	袋サイズ	W31×H32.5×D0.7	
出荷単位	1	インナー入数	8
材質	・ポリエステル		4 904922 608855

2.5寸	品番-型番	060881-PMA00839	
	品名	巾着袋 麻の葉 ブルー 2.5寸	
	価格	税込¥1,320 (税抜¥1,200)	
	商品	【使用時】W7.8×H14×D7.6	
	サイズ	【たたみ寸法】W13.5×H16.5×D0.7	
	袋サイズ	W16×H17×D0.7	
出荷単位	1	インナー入数	24
材質	・ポリエステル		4 904922 608817

3寸	品番-型番	060882-PMA00840	
	品名	巾着袋 麻の葉 ブルー 3寸	
	価格	税込¥1,650 (税抜¥1,500)	
	商品	【使用時】W9.8×H18×D9.6	
	サイズ	【たたみ寸法】W17×H21.5×D0.7	
	袋サイズ	W20×H22.5×D0.7	
出荷単位	1	インナー入数	12
材質	・ポリエステル		4 904922 608824

3.5寸	品番-型番	060883-PMA00841	
	品名	巾着袋 麻の葉 ブルー 3.5寸	
	価格	税込¥1,760 (税抜¥1,600)	
	商品	【使用時】W11.4×H19.5×D11.2	
	サイズ	【たたみ寸法】W20×H23×D0.7	
	袋サイズ	W23×H23.5×D0.7	
出荷単位	1	インナー入数	12
材質	・ポリエステル		4 904922 608831





1.5寸	品番-型番	O60477-PMA00437	
	品名	サテン袋 ホワイト 1.5寸	
	価格	税込¥1,320 (税抜¥1,200)	
	商品	【使用時】W4.8×H10×D4.6	
	サイズ	【たたみ寸法】W8×H11×D0.6	
	袋サイズ	W10×H16.5×D0.6	
出荷単位	1	インナー入数	24
材質	・ポリエステル		4 904922 604772

4寸	品番-型番	O60482-PMA00442	
	品名	サテン袋 ホワイト 4寸	
	価格	税込¥1,980 (税抜¥1,800)	
	商品	【使用時】W13.7×H21×D13.5	
	サイズ	【たたみ寸法】W24×H26.5×D0.7	
	袋サイズ	W25×H31×D0.7	
出荷単位	1	インナー入数	12
材質	・ポリエステル		4 904922 604826

2寸	品番-型番	O60478-PMA00438	
	品名	サテン袋 ホワイト 2寸	
	価格	税込¥1,320 (税抜¥1,200)	
	商品	【使用時】W6.3×H12×D6.1	
	サイズ	【たたみ寸法】W11×H14×D0.7	
	袋サイズ	W12.5×H19×D0.7	
出荷単位	1	インナー入数	24
材質	・ポリエステル		4 904922 604789

5寸	品番-型番	O60483-PMA00443	
	品名	サテン袋 ホワイト 5寸	
	価格	税込¥2,200 (税抜¥2,000)	
	商品	【使用時】W16.2×H26×D16	
	サイズ	【たたみ寸法】W28.5×H32×D0.7	
	袋サイズ	W30×H37×D0.7	
出荷単位	1	インナー入数	8
材質	・ポリエステル		4 904922 604833

2.5寸	品番-型番	O60479-PMA00439	
	品名	サテン袋 ホワイト 2.5寸	
	価格	税込¥1,320 (税抜¥1,200)	
	商品	【使用時】W7.8×H14×D7.6	
	サイズ	【たたみ寸法】W13.5×H16.5×D0.7	
	袋サイズ	W15.5×H21×D0.7	
出荷単位	1	インナー入数	24
材質	・ポリエステル		4 904922 604796

6寸	品番-型番	O60489-PMA00449	
	品名	サテン袋 ホワイト 6寸	
	価格	税込¥2,750 (税抜¥2,500)	
	商品	【使用時】W18.4×H30×D18.2	
	サイズ	【たたみ寸法】W32.5×H36×D0.7	
	袋サイズ	W34×H41×D0.7	
出荷単位	1	インナー入数	4
材質	・ポリエステル		4 904922 604895

3寸	品番-型番	O60480-PMA00440	
	品名	サテン袋 ホワイト 3寸	
	価格	税込¥1,650 (税抜¥1,500)	
	商品	【使用時】W9.8×H18×D9.6	
	サイズ	【たたみ寸法】W17×H21.5×D0.7	
	袋サイズ	W19×H25.5×D0.7	
出荷単位	1	インナー入数	12
材質	・ポリエステル		4 904922 604802

7寸	品番-型番	O60493-PMA00453	
	品名	サテン袋 ホワイト 7寸	
	価格	税込¥3,300 (税抜¥3,000)	
	商品	【使用時】W21.8×H35.5×D21.6	
	サイズ	【たたみ寸法】W37×H43.5×D0.7	
	袋サイズ	W39×H48×D0.7	
出荷単位	1	インナー入数	4
材質	・ポリエステル		4 904922 604932

3.5寸	品番-型番	O60481-PMA00441	
	品名	サテン袋 ホワイト 3.5寸	
	価格	税込¥1,760 (税抜¥1,600)	
	商品	【使用時】W11.4×H19.5×D11.2	
	サイズ	【たたみ寸法】W20×H23×D0.7	
	袋サイズ	W21.5×H26.5×D0.7	
出荷単位	1	インナー入数	12
材質	・ポリエステル		4 904922 604819



1.5寸	品番-型番	O60463-PMA00423	
	品名	サテン袋 ピンク 1.5寸	
	価格	税込¥1,320 (税抜¥1,200)	
	商品	【使用時】W4.8×H10×D4.6	
	サイズ	【たたみ寸法】W8×H11×D0.6	
	袋サイズ	W10×H16.5×D0.6	
出荷単位	1	インナー入数	24
材質	・ポリエステル		4 904922 604635

4寸	品番-型番	O60468-PMA00428	
	品名	サテン袋 ピンク 4寸	
	価格	税込¥1,980 (税抜¥1,800)	
	商品	【使用時】W13.7×H21×D13.5	
	サイズ	【たたみ寸法】W24×H26.5×D0.7	
	袋サイズ	W25×H31×D0.7	
出荷単位	1	インナー入数	12
材質	・ポリエステル		4 904922 604680

2寸	品番-型番	O60464-PMA00424	
	品名	サテン袋 ピンク 2寸	
	価格	税込¥1,320 (税抜¥1,200)	
	商品	【使用時】W6.3×H12×D6.1	
	サイズ	【たたみ寸法】W11×H14×D0.7	
	袋サイズ	W12.5×H19×D0.7	
出荷単位	1	インナー入数	24
材質	・ポリエステル		4 904922 604642

5寸	品番-型番	O60469-PMA00429	
	品名	サテン袋 ピンク 5寸	
	価格	税込¥2,200 (税抜¥2,000)	
	商品	【使用時】W16.2×H26×D16	
	サイズ	【たたみ寸法】W28.5×H32×D0.7	
	袋サイズ	W30×H37×D0.7	
出荷単位	1	インナー入数	8
材質	・ポリエステル		4 904922 604697

2.5寸	品番-型番	O60465-PMA00425	
	品名	サテン袋 ピンク 2.5寸	
	価格	税込¥1,320 (税抜¥1,200)	
	商品	【使用時】W7.8×H14×D7.6	
	サイズ	【たたみ寸法】W13.5×H16.5×D0.7	
	袋サイズ	W15.5×H21×D0.7	
出荷単位	1	インナー入数	24
材質	・ポリエステル		4 904922 604659

6寸	品番-型番	O60487-PMA00447	
	品名	サテン袋 ピンク 6寸	
	価格	税込¥2,750 (税抜¥2,500)	
	商品	【使用時】W18.4×H30×D18.2	
	サイズ	【たたみ寸法】W32.5×H36×D0.7	
	袋サイズ	W34×H41×D0.7	
出荷単位	1	インナー入数	4
材質	・ポリエステル		4 904922 604871

3寸	品番-型番	O60466-PMA00426	
	品名	サテン袋 ピンク 3寸	
	価格	税込¥1,650 (税抜¥1,500)	
	商品	【使用時】W9.8×H18×D9.6	
	サイズ	【たたみ寸法】W17×H21.5×D0.7	
	袋サイズ	W19×H25.5×D0.7	
出荷単位	1	インナー入数	12
材質	・ポリエステル		4 904922 604666

3.5寸	品番-型番	O60467-PMA00427	
	品名	サテン袋 ピンク 3.5寸	
	価格	税込¥1,760 (税抜¥1,600)	
	商品	【使用時】W11.4×H19.5×D11.2	
	サイズ	【たたみ寸法】W20×H23×D0.7	
	袋サイズ	W21.5×H26.5×D0.7	
出荷単位	1	インナー入数	12
材質	・ポリエステル		4 904922 604673







1.5寸	品番-型番	060470-PMA00430	
	品名	サテン袋 ブルー 1.5寸	
	価格	税込¥1,320 (税抜¥1,200)	
	商品	【使用時】W4.8×H10×D4.6	
	サイズ	【たたみ寸法】W8×H11×D0.6	
	袋サイズ	W10×H16.5×D0.6	
出荷単位	1 インナー入数 24		
材質	・ポリエステル		
		4 904922 604703	

4寸	品番-型番	060475-PMA00435	
	品名	サテン袋 ブルー 4寸	
	価格	税込¥1,980 (税抜¥1,800)	
	商品	【使用時】W13.7×H21×D13.5	
	サイズ	【たたみ寸法】W24×H26.5×D0.7	
	袋サイズ	W25×H31×D0.7	
出荷単位	1 インナー入数 12		
材質	・ポリエステル		
		4 904922 604758	

2寸	品番-型番	060471-PMA00431	
	品名	サテン袋 ブルー 2寸	
	価格	税込¥1,320 (税抜¥1,200)	
	商品	【使用時】W6.3×H12×D6.1	
	サイズ	【たたみ寸法】W11×H14×D0.7	
	袋サイズ	W12.5×H19×D0.7	
出荷単位	1 インナー入数 24		
材質	・ポリエステル		
		4 904922 604710	

5寸	品番-型番	060476-PMA00436	
	品名	サテン袋 ブルー 5寸	
	価格	税込¥2,200 (税抜¥2,000)	
	商品	【使用時】W16.2×H26×D16	
	サイズ	【たたみ寸法】W28.5×H32×D0.7	
	袋サイズ	W30×H37×D0.7	
出荷単位	1 インナー入数 8		
材質	・ポリエステル		
		4 904922 604765	

2.5寸	品番-型番	060472-PMA00432	
	品名	サテン袋 ブルー 2.5寸	
	価格	税込¥1,320 (税抜¥1,200)	
	商品	【使用時】W7.8×H14×D7.6	
	サイズ	【たたみ寸法】W13.5×H16.5×D0.7	
	袋サイズ	W15.5×H21×D0.7	
出荷単位	1 インナー入数 24		
材質	・ポリエステル		
		4 904922 604727	

6寸	品番-型番	060488-PMA00448	
	品名	サテン袋 ブルー 6寸	
	価格	税込¥2,750 (税抜¥2,500)	
	商品	【使用時】W18.4×H30×D18.2	
	サイズ	【たたみ寸法】W32.5×H36×D0.7	
	袋サイズ	W34×H41×D0.7	
出荷単位	1 インナー入数 4		
材質	・ポリエステル		
		4 904922 604888	

3寸	品番-型番	060473-PMA00433	
	品名	サテン袋 ブルー 3寸	
	価格	税込¥1,650 (税抜¥1,500)	
	商品	【使用時】W9.8×H18×D9.6	
	サイズ	【たたみ寸法】W17×H21.5×D0.7	
	袋サイズ	W19×H25.5×D0.7	
出荷単位	1 インナー入数 12		
材質	・ポリエステル		
		4 904922 604734	

3.5寸	品番-型番	060474-PMA00434	
	品名	サテン袋 ブルー 3.5寸	
	価格	税込¥1,760 (税抜¥1,600)	
	商品	【使用時】W11.4×H19.5×D11.2	
	サイズ	【たたみ寸法】W20×H23×D0.7	
	袋サイズ	W21.5×H26.5×D0.7	
出荷単位	1 インナー入数 12		
材質	・ポリエステル		
		4 904922 604741	



1.5寸	品番-型番	O60563-PMA00523	
	品名	骨壺袋(足跡柄) ホワイト 1.5寸	
	価格	税込¥1,320 (税抜¥1,200)	
	商品	【使用時】W4.8×H10×D4.6	
	サイズ	【たたみ寸法】W9×H11×D0.5	
	袋サイズ	W10×H16.5×D0.6	
出荷単位	1	インナー入数	24
材質	・ポリエステル		4 904922 605632

4寸	品番-型番	O60568-PMA00528	
	品名	骨壺袋(足跡柄) ホワイト 4寸	
	価格	税込¥1,980 (税抜¥1,800)	
	商品	【使用時】W13.7×H21×D13.5	
	サイズ	【たたみ寸法】W23.5×H27×D0.6	
	袋サイズ	W25×H31×D0.7	
出荷単位	1	インナー入数	12
材質	・ポリエステル		4 904922 605687

2寸	品番-型番	O60564-PMA00524	
	品名	骨壺袋(足跡柄) ホワイト 2寸	
	価格	税込¥1,320 (税抜¥1,200)	
	商品	【使用時】W6.3×H12×D6.1	
	サイズ	【たたみ寸法】W11.5×H14.5×D0.6	
	袋サイズ	W12.5×H19×D0.7	
出荷単位	1	インナー入数	24
材質	・ポリエステル		4 904922 605649

5寸	品番-型番	O60569-PMA00529	
	品名	骨壺袋(足跡柄) ホワイト 5寸	
	価格	税込¥2,200 (税抜¥2,000)	
	商品	【使用時】W16.2×H22.6×D16	
	サイズ	【たたみ寸法】W28.5×H32×D0.6	
	袋サイズ	W30×H37×D0.7	
出荷単位	1	インナー入数	8
材質	・ポリエステル		4 904922 605694

2.5寸	品番-型番	O60565-PMA00525	
	品名	骨壺袋(足跡柄) ホワイト 2.5寸	
	価格	税込¥1,320 (税抜¥1,200)	
	商品	【使用時】W7.8×H14×D7.6	
	サイズ	【たたみ寸法】W15×H17.5×D0.6	
	袋サイズ	W15.5×H21×D0.7	
出荷単位	1	インナー入数	24
材質	・ポリエステル		4 904922 605656

6寸	品番-型番	O60570-PMA00530	
	品名	骨壺袋(足跡柄) ホワイト 6寸	
	価格	税込¥2,750 (税抜¥2,500)	
	商品	【使用時】W18.4×H30×D18.2	
	サイズ	【たたみ寸法】W32.5×H36×D0.6	
	袋サイズ	W34×H41×D0.7	
出荷単位	1	インナー入数	4
材質	・ポリエステル		4 904922 605700

3寸	品番-型番	O60566-PMA00526	
	品名	骨壺袋(足跡柄) ホワイト 3寸	
	価格	税込¥1,650 (税抜¥1,500)	
	商品	【使用時】W9.8×H18×D9.6	
	サイズ	【たたみ寸法】W17.5×H21×D0.6	
	袋サイズ	W19×H25.5×D0.7	
出荷単位	1	インナー入数	12
材質	・ポリエステル		4 904922 605663

3.5寸	品番-型番	O60567-PMA00527	
	品名	骨壺袋(足跡柄) ホワイト 3.5寸	
	価格	税込¥1,760 (税抜¥1,600)	
	商品	【使用時】W11.4×H19.5×D11.2	
	サイズ	【たたみ寸法】W21×H23.5×D0.6	
	袋サイズ	W21.5×H26.5×D0.7	
出荷単位	1	インナー入数	12
材質	・ポリエステル		4 904922 605670





1.5寸	品番-型番	O60572-PMA00532	
	品名	骨壺袋(花びら柄) ホワイト 1.5寸	
	価格	税込¥1,320 (税抜¥1,200)	
	商品	【使用時】W4.8×H10×D4.6	
	サイズ	【たたみ寸法】W9×H11×D0.5	
	袋サイズ	W10×H16.5×D0.6	
出荷単位	1 インナー入数 24		
材質	・ポリエステル		

4寸	品番-型番	O60577-PMA00537	
	品名	骨壺袋(花びら柄) ホワイト 4寸	
	価格	税込¥1,980 (税抜¥1,800)	
	商品	【使用時】W13.7×H21×D13.5	
	サイズ	【たたみ寸法】W23.5×H27×D0.6	
	袋サイズ	W25×H31×D0.7	
出荷単位	1 インナー入数 12		
材質	・ポリエステル		

2寸	品番-型番	O60573-PMA00533	
	品名	骨壺袋(花びら柄) ホワイト 2寸	
	価格	税込¥1,320 (税抜¥1,200)	
	商品	【使用時】W6.3×H12×D6.1	
	サイズ	【たたみ寸法】W11.5×H14.5×D0.6	
	袋サイズ	W12.5×H19×D0.7	
出荷単位	1 インナー入数 24		
材質	・ポリエステル		

5寸	品番-型番	O60578-PMA00538	
	品名	骨壺袋(花びら柄) ホワイト 5寸	
	価格	税込¥2,200 (税抜¥2,000)	
	商品	【使用時】W16.2×H22.6×D16	
	サイズ	【たたみ寸法】W28.5×H32×D0.6	
	袋サイズ	W30×H37×D0.7	
出荷単位	1 インナー入数 8		
材質	・ポリエステル		

2.5寸	品番-型番	O60574-PMA00534	
	品名	骨壺袋(花びら柄) ホワイト 2.5寸	
	価格	税込¥1,320 (税抜¥1,200)	
	商品	【使用時】W7.8×H14×D7.6	
	サイズ	【たたみ寸法】W15×H17.5×D0.6	
	袋サイズ	W15.5×H21×D0.7	
出荷単位	1 インナー入数 24		
材質	・ポリエステル		

6寸	品番-型番	O60579-PMA00539	
	品名	骨壺袋(花びら柄) ホワイト 6寸	
	価格	税込¥2,750 (税抜¥2,500)	
	商品	【使用時】W18.4×H30×D18.2	
	サイズ	【たたみ寸法】W32.5×H36×D0.6	
	袋サイズ	W34×H41×D0.7	
出荷単位	1 インナー入数 4		
材質	・ポリエステル		

3寸	品番-型番	O60575-PMA00535	
	品名	骨壺袋(花びら柄) ホワイト 3寸	
	価格	税込¥1,650 (税抜¥1,500)	
	商品	【使用時】W9.8×H18×D9.6	
	サイズ	【たたみ寸法】W17.5×H21×D0.6	
	袋サイズ	W19×H25.5×D0.7	
出荷単位	1 インナー入数 12		
材質	・ポリエステル		

7寸	品番-型番	O60580-PMA00540	
	品名	骨壺袋(花びら柄) ホワイト 7寸	
	価格	税込¥3,300 (税抜¥3,000)	
	商品	【使用時】W21.8×H35.5×D21.6	
	サイズ	【たたみ寸法】W38×H43×D0.6	
	袋サイズ	W39×H48×D0.7	
出荷単位	1 インナー入数 4		
材質	・ポリエステル		

3.5寸	品番-型番	O60576-PMA00536	
	品名	骨壺袋(花びら柄) ホワイト 3.5寸	
	価格	税込¥1,760 (税抜¥1,600)	
	商品	【使用時】W11.4×H19.5×D11.2	
	サイズ	【たたみ寸法】W21×H23.5×D0.6	
	袋サイズ	W21.5×H26.5×D0.7	
出荷単位	1 インナー入数 12		
材質	・ポリエステル		



3 寸	品番-型番	060606-PMA00566	
	品名	骨壺袋 四角(花びら柄) ホワイト 3寸	
	価格	税込¥1,650 (税抜¥1,500)	
	商品	【使用時】W10×H19×D10	
	サイズ	【たたみ寸法】W20.5×H22.5×D0.4	
	袋サイズ	W21×H26.5×D0.4	 4 904922 606066
出荷単位	1 インナー入数 12		
材質	・ポリエステル		

3.5 寸	品番-型番	060607-PMA00567	
	品名	骨壺袋 四角(花びら柄) ホワイト 3.5寸	
	価格	税込¥1,760 (税抜¥1,600)	
	商品	【使用時】W12×H19.5×D12	
	サイズ	【たたみ寸法】W24×H24×D0.4	
	袋サイズ	W25×H31.5×D0.4	 4 904922 606073
出荷単位	1 インナー入数 12		
材質	・ポリエステル		

4 寸	品番-型番	060608-PMA00568	
	品名	骨壺袋 四角(花びら柄) ホワイト 4寸	
	価格	税込¥1,980 (税抜¥1,800)	
	商品	【使用時】W12.5×H22×D12.5	
	サイズ	【たたみ寸法】W25×H27×D0.4	
	袋サイズ	W27×H31.5×D0.4	 4 904922 606080
出荷単位	1 インナー入数 12		
材質	・ポリエステル		

5 寸	品番-型番	060609-PMA00569	
	品名	骨壺袋 四角(花びら柄) ホワイト 5寸	
	価格	税込¥2,200 (税抜¥2,000)	
	商品	【使用時】W15×H26.5×D15	
	サイズ	【たたみ寸法】W31×H33×D0.4	
	袋サイズ	W32×H37×D0.4	 4 904922 606097
出荷単位	1 インナー入数 6		
材質	・ポリエステル		

6 寸	品番-型番	060610-PMA00570	
	品名	骨壺袋 四角(花びら柄) ホワイト 6寸	
	価格	税込¥2,750 (税抜¥2,500)	
	商品	【使用時】W18×H29.5×D18	
	サイズ	【たたみ寸法】W36×H37.5×D0.4	
	袋サイズ	W39×H43.5×D0.4	 4 904922 606103
出荷単位	1 インナー入数 4		
材質	・ポリエステル		

	1.5寸	2寸	2.3寸	2.5寸	3寸	3.5寸	4寸	5寸	6寸	7寸
P66 麻の葉ホワイト										
P67 麻の葉ピンク										
P68 麻の葉ブルー										
P69 ハートホワイト										
P70 ハートピンク										
P71 ハートブルー										
P72 (サクラ柄)ホワイト										
P73 (サクラ柄)ピンク										
P74 (サクラ柄)ブルー										

※写真と違いが生ずる場合がございます。





日本古来の麻の葉柄を
Redesignしたシックな
和柄です。

2 寸	品番-型番	060820-PMA00767	
	品名	六角袋 麻の葉ホワイト 2寸	
	価格	税込¥1,540 (税抜¥1,400)	
	商品	【組立後】W9×H16.4×D8	
	サイズ	【たたみ寸法】W13.5×H17×D1.2	
	袋サイズ	W15×H17×D1.2	
出荷単位	1 インナー入数 12		
材質	・ポリエステル・紙・角材・唐紐・糸		

5 寸	品番-型番	060825-PMA00772	
	品名	六角袋 麻の葉ホワイト 5寸	
	価格	税込¥2,530 (税抜¥2,300)	
	商品	【組立後】W20×H30.7×D18	
	サイズ	【たたみ寸法】W30×H32×D2.3	
	袋サイズ	W31×H32×D2.3	
出荷単位	1 インナー入数 6		
材質	・ポリエステル・紙・角材・唐紐・糸		

2.5 寸	品番-型番	060821-PMA00768	
	品名	六角袋 麻の葉ホワイト 2.5寸	
	価格	税込¥1,540 (税抜¥1,400)	
	商品	【組立後】W10.4×H16.4×D9.5	
	サイズ	【たたみ寸法】W15.4×H17×D1.2	
	袋サイズ	W17×H17×D1.2	
出荷単位	1 インナー入数 12		
材質	・ポリエステル・紙・角材・唐紐・糸		

6 寸	品番-型番	060826-PMA00773	
	品名	六角袋 麻の葉ホワイト 6寸	
	価格	税込¥2,860 (税抜¥2,600)	
	商品	【組立後】W23.2×H36×D21	
	サイズ	【たたみ寸法】W35.4×H37.2×D2.3	
	袋サイズ	W37×H37.2×D2.3	
出荷単位	1 インナー入数 6		
材質	・ポリエステル・紙・角材・唐紐・糸		

3 寸	品番-型番	060822-PMA00769	
	品名	六角袋 麻の葉ホワイト 3寸	
	価格	税込¥1,760 (税抜¥1,600)	
	商品	【組立後】W12×H20.1×D11	
	サイズ	【たたみ寸法】W18×H20.5×D1.2	
	袋サイズ	W19×H20.5×D1.2	
出荷単位	1 インナー入数 12		
材質	・ポリエステル・紙・角材・唐紐・糸		

7 寸	品番-型番	060827-PMA00774	
	品名	六角袋 麻の葉ホワイト 7寸	
	価格	税込¥3,520 (税抜¥3,200)	
	商品	【組立後】W25.8×H40.7×D23.2	
	サイズ	【たたみ寸法】W39.2×H42.6×D2.3	
	袋サイズ	W40×H42.6×D2.3	
出荷単位	1 インナー入数 6		
材質	・ポリエステル・紙・角材・唐紐・糸		

3.5 寸	品番-型番	060823-PMA00770	
	品名	六角袋 麻の葉ホワイト 3.5寸	
	価格	税込1,980 (税抜1,800)	
	商品	【組立後】W13.4×H22.7×D12	
	サイズ	【たたみ寸法】W20.3×H23.3×D1.2	
	袋サイズ	W22×H23.3×D1.2	
出荷単位	1 インナー入数 12		
材質	・ポリエステル・紙・角材・唐紐・糸		

4 寸	品番-型番	060824-PMA00771	
	品名	六角袋 麻の葉ホワイト 4寸	
	価格	税込¥2,200 (税抜¥2,000)	
	商品	【組立後】16.1×H25.2×D14.5	
	サイズ	【たたみ寸法】W24×H26×D2	
	袋サイズ	W25×H26×D2	
出荷単位	1 インナー入数 12		
材質	・ポリエステル・紙・角材・唐紐・糸		



日本古来の麻の葉柄を
Redesignしたシックな
和柄です。

2 寸	品番-型番	060804-PMA00751	
	品名	六角袋 麻の葉ピンク 2寸	
	価格	税込¥1,540 (税抜¥1,400)	
	商品	【組立後】W9×H16.4×D8	
	サイズ	【たたみ寸法】W13.5×H17×D1.2	
	袋サイズ	W15×H17×D1.2	
出荷単位	1 インナー入数 12		
材質	・ポリエステル・紙・角材・唐紐・糸		

5 寸	品番-型番	060809-PMA00756	
	品名	六角袋 麻の葉ピンク 5寸	
	価格	税込¥2,530 (税抜¥2,300)	
	商品	【組立後】W20×H30.7×D18	
	サイズ	【たたみ寸法】W30×H32×D2.3	
	袋サイズ	W31×H32×D2.3	
出荷単位	1 インナー入数 6		
材質	・ポリエステル・紙・角材・唐紐・糸		

2.5 寸	品番-型番	060805-PMA00752	
	品名	六角袋 麻の葉ピンク 2.5寸	
	価格	税込¥1,540 (税抜¥1,400)	
	商品	【組立後】W10.4×H16.4×D9.5	
	サイズ	【たたみ寸法】W15.4×H17×D1.2	
	袋サイズ	W17×H17×D1.2	
出荷単位	1 インナー入数 12		
材質	・ポリエステル・紙・角材・唐紐・糸		

6 寸	品番-型番	060810-PMA00757	
	品名	六角袋 麻の葉ピンク 6寸	
	価格	税込¥2,860 (税抜¥2,600)	
	商品	【組立後】W23.2×H36×D21	
	サイズ	【たたみ寸法】W35.4×H37.2×D2.3	
	袋サイズ	W37×H37.2×D2.3	
出荷単位	1 インナー入数 6		
材質	・ポリエステル・紙・角材・唐紐・糸		

3 寸	品番-型番	060806-PMA00753	
	品名	六角袋 麻の葉ピンク 3寸	
	価格	税込¥1,760 (税抜¥1,600)	
	商品	【組立後】W12×H20.1×D11	
	サイズ	【たたみ寸法】W18×H20.5×D1.2	
	袋サイズ	W19×H20.5×D1.2	
出荷単位	1 インナー入数 12		
材質	・ポリエステル・紙・角材・唐紐・糸		

7 寸	品番-型番	060811-PMA00758	
	品名	六角袋 麻の葉ピンク 7寸	
	価格	税込¥3,520 (税抜¥3,200)	
	商品	【組立後】W25.8×H40.7×D23.2	
	サイズ	【たたみ寸法】W39.2×H42.6×D2.3	
	袋サイズ	W40×H42.6×D2.3	
出荷単位	1 インナー入数 6		
材質	・ポリエステル・紙・角材・唐紐・糸		

3.5 寸	品番-型番	060807-PMA00754	
	品名	六角袋 麻の葉ピンク 3.5寸	
	価格	税込1,980 (税抜1,800)	
	商品	【組立後】W13.4×H22.7×D12	
	サイズ	【たたみ寸法】W20.3×H23.3×D1.2	
	袋サイズ	W22×H23.3×D1.2	
出荷単位	1 インナー入数 12		
材質	・ポリエステル・紙・角材・唐紐・糸		

4 寸	品番-型番	060808-PMA00755	
	品名	六角袋 麻の葉ピンク 4寸	
	価格	税込¥2,200 (税抜¥2,000)	
	商品	【組立後】16.1×H25.2×D14.5	
	サイズ	【たたみ寸法】W24×H26×D2	
	袋サイズ	W25×H26×D2	
出荷単位	1 インナー入数 12		
材質	・ポリエステル・紙・角材・唐紐・糸		

※写真と違いが生ずる場合がございます。

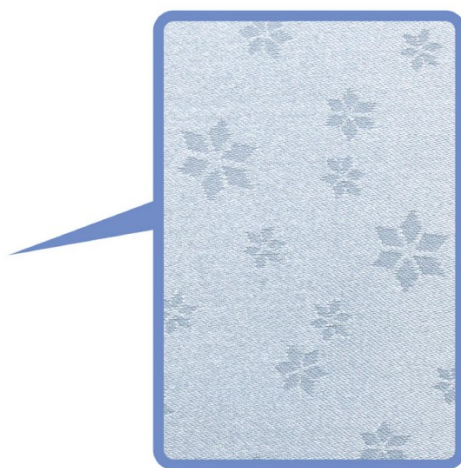



日本古来の麻の葉柄を
Redesignしたシックな
和柄です。

2 寸	品番-型番	060812-PMA00759	
	品名	六角袋 麻の葉ブルー 2寸	
	価格	税込¥1,540 (税抜¥1,400)	
	商品	【組立後】W9×H16.4×D8	
	サイズ	【たたみ寸法】W13.5×H17×D1.2	
	袋サイズ	W15×H17×D1.2	
出荷単位	1 インナー入数 12		
材質	・ポリエステル・紙・角材・唐紐・糸		

5 寸	品番-型番	060817-PMA00764	
	品名	六角袋 麻の葉ブルー 5寸	
	価格	税込¥2,530 (税抜¥2,300)	
	商品	【組立後】W20×H30.7×D18	
	サイズ	【たたみ寸法】W30×H32×D2.3	
	袋サイズ	W31×H32×D2.3	
出荷単位	1 インナー入数 6		
材質	・ポリエステル・紙・角材・唐紐・糸		

2.5 寸	品番-型番	060813-PMA00760	
	品名	六角袋 麻の葉ブルー 2.5寸	
	価格	税込¥1,540 (税抜¥1,400)	
	商品	【組立後】W10.4×H16.4×D9.5	
	サイズ	【たたみ寸法】W15.4×H17×D1.2	
	袋サイズ	W17×H17×D1.2	
出荷単位	1 インナー入数 12		
材質	・ポリエステル・紙・角材・唐紐・糸		

6 寸	品番-型番	060818-PMA00765	
	品名	六角袋 麻の葉ブルー 6寸	
	価格	税込¥2,860 (税抜¥2,600)	
	商品	【組立後】W23.2×H36×D21	
	サイズ	【たたみ寸法】W35.4×H37.2×D2.3	
	袋サイズ	W37×H37.2×D2.3	
出荷単位	1 インナー入数 6		
材質	・ポリエステル・紙・角材・唐紐・糸		

3 寸	品番-型番	060814-PMA00761	
	品名	六角袋 麻の葉ブルー 3寸	
	価格	税込¥1,760 (税抜¥1,600)	
	商品	【組立後】W12×H20.1×D11	
	サイズ	【たたみ寸法】W18×H20.5×D1.2	
	袋サイズ	W19×H20.5×D1.2	
出荷単位	1 インナー入数 12		
材質	・ポリエステル・紙・角材・唐紐・糸		

7 寸	品番-型番	060819-PMA00766	
	品名	六角袋 麻の葉ブルー 7寸	
	価格	税込¥3,520 (税抜¥3,200)	
	商品	【組立後】W25.8×H40.7×D23.2	
	サイズ	【たたみ寸法】W39.2×H42.6×D2.3	
	袋サイズ	W40×H42.6×D2.3	
出荷単位	1 インナー入数 6		
材質	・ポリエステル・紙・角材・唐紐・糸		

3.5 寸	品番-型番	060815-PMA00762	
	品名	六角袋 麻の葉ブルー 3.5寸	
	価格	税込1,980 (税抜1,800)	
	商品	【組立後】W13.4×H22.7×D12	
	サイズ	【たたみ寸法】W20.3×H23.3×D1.2	
	袋サイズ	W22×H23.3×D1.2	
出荷単位	1 インナー入数 12		
材質	・ポリエステル・紙・角材・唐紐・糸		

4 寸	品番-型番	060816-PMA00763	
	品名	六角袋 麻の葉ブルー 4寸	
	価格	税込¥2,200 (税抜¥2,000)	
	商品	【組立後】16.1×H25.2×D14.5	
	サイズ	【たたみ寸法】W24×H26×D2	
	袋サイズ	W25×H26×D2	
出荷単位	1 インナー入数 12		
材質	・ポリエステル・紙・角材・唐紐・糸		



2 寸	品番-型番	060348-PMA00308	
	品名	六角袋 ハートホワイト 2寸	
	価格	税込¥1,540 (税抜¥1,400)	
	商品	【組立後】W9×H16.4×D8	
	サイズ	【たたみ寸法】W13.5×H16.8×D1.2	
	袋サイズ	W14.5×H17.5×D1.2	
出荷単位	1 インナー入数 12		
材質	・布・紙・合板・唐紐・糸		

4 寸	品番-型番	060233-PMA00163	
	品名	六角袋 ハートホワイト 4寸	
	価格	税込¥2,200 (税抜¥2,000)	
	商品	【組立後】W16.1×H25.2×D14.5	
	サイズ	【たたみ寸法】W23.7×H26×D1.3	
	袋サイズ	W24×H26×D1.3	
出荷単位	1 インナー入数 12		
材質	・布・紙・合板・唐紐・糸		

2 ・ 3 寸	品番-型番	060231-PMA00161	
	品名	六角袋 ハートホワイト 2.3寸	
	価格	税込¥1,540 (税抜¥1,400)	
	商品	【組立後】W10.4×H16.4×D9.5	
	サイズ	【たたみ寸法】W15.5×H16.7×D1.2	
	袋サイズ	W16×H17×D1.2	
出荷単位	1 インナー入数 12		
材質	・布・紙・合板・唐紐・糸		

5 寸	品番-型番	060234-PMA00164	
	品名	六角袋 ハートホワイト 5寸	
	価格	税込¥2,530 (税抜¥2,300)	
	商品	【組立後】W20×H30.7×D18	
	サイズ	【たたみ寸法】W29.5×H32×D1.3	
	袋サイズ	W30×H32×D1.3	
出荷単位	1 インナー入数 12		
材質	・布・紙・合板・唐紐・糸		

2 ・ 5 寸	品番-型番	060354-PMA00314	
	品名	六角袋 ハートホワイト 2.5寸	
	価格	税込¥1,540 (税抜¥1,400)	
	商品	【組立後】W10.4×H16.4×D9.5	
	サイズ	【たたみ寸法】W15.5×H17×D1.2	
	袋サイズ	W16.5×H17.5×D1.2	
出荷単位	1 インナー入数 12		
材質	・布・紙・合板・唐紐・糸		

6 寸	品番-型番	060235-PMA00165	
	品名	六角袋 ハートホワイト 6寸	
	価格	税込¥2,860 (税抜¥2,600)	
	商品	【組立後】W23.2×H36×D21	
	サイズ	【たたみ寸法】W35×H37.5×D1.6	
	袋サイズ	W35.5×H38.5×D1.6	
出荷単位	1 インナー入数 12		
材質	・布・紙・合板・唐紐・糸		

3 寸	品番-型番	060232-PMA00162	
	品名	六角袋 ハートホワイト 3寸	
	価格	税込¥1,760 (税抜¥1,600)	
	商品	【組立後】W12×H20.1×D11	
	サイズ	【たたみ寸法】W17.7×H20.5×D1.3	
	袋サイズ	W18.2×H20.5×D1.3	
出荷単位	1 インナー入数 12		
材質	・布・紙・合板・唐紐・糸		

7 寸	品番-型番	060329-PMA00279	
	品名	六角袋 ハートホワイト 7寸	
	価格	税込¥3,520 (税抜¥3,200)	
	商品	【組立後】W25.8×H40.7×D23.2	
	サイズ	【たたみ寸法】W39×H42.5×D1.6	
	袋サイズ	W40×H43×D1.6	
出荷単位	1 インナー入数 12		
材質	・布・紙・合板・唐紐・糸		

3 ・ 5 寸	品番-型番	060357-PMA00317	
	品名	六角袋 ハートホワイト 3.5寸	
	価格	税込¥1,980 (税抜¥1,800)	
	商品	【組立後】W13.4×H22.7×D12	
	サイズ	【たたみ寸法】W20.3×H23.3×D1.3	
	袋サイズ	W21.5×H23.8×D1.3	
出荷単位	1 インナー入数 12		
材質	・布・紙・合板・唐紐・糸		





2 寸	品番-型番	060351-PMA00311	
	品名	六角袋 ハートピンク 2寸	
	価格	税込¥1,540 (税抜¥1,400)	
	商品	【組立後】W9×H16.4×D8	
	サイズ	【たたみ寸法】W13.5×H16.8×D1.2	
	袋サイズ	W14.5×H17.5×D1.2	
出荷単位	1 インナー入数 12		
材質	・布・紙・合板・唐紐・糸		
	4 904922 603515		

4 寸	品番-型番	060228-PMA00158	
	品名	六角袋 ハートピンク 4寸	
	価格	税込¥2,200 (税抜¥2,000)	
	商品	【組立後】W16.1×H25.2×D14.5	
	サイズ	【たたみ寸法】W23.7×H26×D1.3	
	袋サイズ	W24×H26×D1.3	
出荷単位	1 インナー入数 12		
材質	・布・紙・合板・唐紐・糸		
	4 904922 602280		

2 ・ 3 寸	品番-型番	060226-PMA00156	
	品名	六角袋 ハートピンク 2.3寸	
	価格	税込¥1,540 (税抜¥1,400)	
	商品	【組立後】W10.4×H16.4×D9.5	
	サイズ	【たたみ寸法】W15.5×H16.7×D1.2	
	袋サイズ	W16×H17×D1.2	
出荷単位	1 インナー入数 12		
材質	・布・紙・合板・唐紐・糸		
	4 904922 602266		

5 寸	品番-型番	060229-PMA00159	
	品名	六角袋 ハートピンク 5寸	
	価格	税込¥2,530 (税抜¥2,300)	
	商品	【組立後】W20×H30.7×D18	
	サイズ	【たたみ寸法】W29.5×H32×D1.3	
	袋サイズ	W30×H32×D1.3	
出荷単位	1 インナー入数 12		
材質	・布・紙・合板・唐紐・糸		
	4 904922 602297		

2 ・ 5 寸	品番-型番	060353-PMA00313	
	品名	六角袋 ハートピンク 2.5寸	
	価格	税込¥1,540 (税抜¥1,400)	
	商品	【組立後】W10.4×H16.4×D9.5	
	サイズ	【たたみ寸法】W15.5×H17×D1.2	
	袋サイズ	W16.5×H17.5×D1.2	
出荷単位	1 インナー入数 12		
材質	・布・紙・合板・唐紐・糸		
	4 904922 603539		

6 寸	品番-型番	060230-PMA00160	
	品名	六角袋 ハートピンク 6寸	
	価格	税込¥2,860 (税抜¥2,600)	
	商品	【組立後】W23.2×H36×D21	
	サイズ	【たたみ寸法】W35×H37.5×D1.6	
	袋サイズ	W35.5×H38.5×D1.6	
出荷単位	1 インナー入数 12		
材質	・布・紙・合板・唐紐・糸		
	4 904922 602303		

3 寸	品番-型番	060227-PMA00157	
	品名	六角袋 ハートピンク 3寸	
	価格	税込¥1,760 (税抜¥1,600)	
	商品	【組立後】W12×H20.1×D11	
	サイズ	【たたみ寸法】W17.7×H20.5×D1.3	
	袋サイズ	W18.2×H20.5×D1.3	
出荷単位	1 インナー入数 12		
材質	・布・紙・合板・唐紐・糸		
	4 904922 602273		

7 寸	品番-型番	060328-PMA00278	
	品名	六角袋 ハートピンク 7寸	
	価格	税込¥3,520 (税抜¥3,200)	
	商品	【組立後】W25.8×H40.7×D23.2	
	サイズ	【たたみ寸法】W39×H42.5×D1.6	
	袋サイズ	W40×H43×D1.6	
出荷単位	1 インナー入数 12		
材質	・布・紙・合板・唐紐・糸		
	4 904922 603287		

3 ・ 5 寸	品番-型番	060356-PMA00316	
	品名	六角袋 ハートピンク 3.5寸	
	価格	税込¥1,980 (税抜¥1,800)	
	商品	【組立後】W13.4×H22.7×D12	
	サイズ	【たたみ寸法】W20.3×H23.3×D1.3	
	袋サイズ	W21.5×H23.8×D1.3	
出荷単位	1 インナー入数 12		
材質	・布・紙・合板・唐紐・糸		
	4 904922 603560		



2 寸	品番-型番	060350-PMA00310	
	品名	六角袋 ハートブルー 2寸	
	価格	税込¥1,540 (税抜¥1,400)	
	商品	【組立後】W9×H16.4×D8	
	サイズ	【たたみ寸法】W13.5×H16.8×D1.2	
	袋サイズ	W14.5×H17.5×D1.2	
出荷単位	1 インナー入数 12		
材質	・布・紙・合板・唐紐・糸		
	4 904922603508		

4 寸	品番-型番	060223-PMA00153	
	品名	六角袋 ハートブルー 4寸	
	価格	税込¥2,200 (税抜¥2,000)	
	商品	【組立後】W16.1×H25.2×D14.5	
	サイズ	【たたみ寸法】W23.7×H26×D1.3	
	袋サイズ	W24×H26×D1.3	
出荷単位	1 インナー入数 12		
材質	・布・紙・合板・唐紐・糸		
	4 904922602235		

2 ・ 3 寸	品番-型番	060221-PMA00151	
	品名	六角袋 ハートブルー 2.3寸	
	価格	税込¥1,540 (税抜¥1,400)	
	商品	【組立後】W10.4×H16.4×D9.5	
	サイズ	【たたみ寸法】W15.5×H16.7×D1.2	
	袋サイズ	W16×H17×D1.2	
出荷単位	1 インナー入数 12		
材質	・布・紙・合板・唐紐・糸		
	4 904922602211		

5 寸	品番-型番	060224-PMA00154	
	品名	六角袋 ハートブルー 5寸	
	価格	税込¥2,530 (税抜¥2,300)	
	商品	【組立後】W20×H30.7×D18	
	サイズ	【たたみ寸法】W29.5×H32×D1.3	
	袋サイズ	W30×H32×D1.3	
出荷単位	1 インナー入数 12		
材質	・布・紙・合板・唐紐・糸		
	4 904922602242		

2 ・ 5 寸	品番-型番	060352-PMA00312	
	品名	六角袋 ハートブルー 2.5寸	
	価格	税込¥1,540 (税抜¥1,400)	
	商品	【組立後】W10.4×H16.4×D9.5	
	サイズ	【たたみ寸法】W15.5×H17×D1.2	
	袋サイズ	W16.5×H17.5×D1.2	
出荷単位	1 インナー入数 12		
材質	・布・紙・合板・唐紐・糸		
	4 904922603522		

6 寸	品番-型番	060225-PMA00155	
	品名	六角袋 ハートブルー 6寸	
	価格	税込¥2,860 (税抜¥2,600)	
	商品	【組立後】W23.2×H36×D21	
	サイズ	【たたみ寸法】W35×H37.5×D1.6	
	袋サイズ	W35.5×H38.5×D1.6	
出荷単位	1 インナー入数 12		
材質	・布・紙・合板・唐紐・糸		
	4 904922602259		

3 寸	品番-型番	060222-PMA00152	
	品名	六角袋 ハートブルー 3寸	
	価格	税込¥1,760 (税抜¥1,600)	
	商品	【組立後】W12×H20.1×D11	
	サイズ	【たたみ寸法】W17.7×H20.5×D1.3	
	袋サイズ	W18.2×H20.5×D1.3	
出荷単位	1 インナー入数 12		
材質	・布・紙・合板・唐紐・糸		
	4 904922602228		

7 寸	品番-型番	060327-PMA00277	
	品名	六角袋 ハートブルー 7寸	
	価格	税込¥3,520 (税抜¥3,200)	
	商品	【組立後】W25.8×H40.7×D23.2	
	サイズ	【たたみ寸法】W39×H42.5×D1.6	
	袋サイズ	W40×H43×D1.6	
出荷単位	1 インナー入数 12		
材質	・布・紙・合板・唐紐・糸		
	4 904922603270		

3 ・ 5 寸	品番-型番	060355-PMA00315	
	品名	六角袋 ハートブルー 3.5寸	
	価格	税込¥1,980 (税抜¥1,800)	
	商品	【組立後】W13.4×H22.7×D12	
	サイズ	【たたみ寸法】W20.3×H23.3×D1.3	
	袋サイズ	W21.5×H23.8×D1.3	
出荷単位	1 インナー入数 12		
材質	・布・紙・合板・唐紐・糸		
	4 904922603553		





2 寸	品番-型番	060541-PMA00501	
	品名	六角袋(桜柄) ホワイト 2寸	
	価格	税込¥1,540 (税抜¥1,400)	
	商品	【組立後】W8.7×H16×D7.9	
	サイズ	【たたみ寸法】W13.3×H16.3×D0.8	
	袋サイズ	W15×H16.5×D0.8	
出荷単位	1	インナー入数	12
材質	【本体】・布・紙・唐紐・糸 【名前札】・紙 【写真入れ】・PVC・紙	 4 904922 605410	

4 寸	品番-型番	060545-PMA00505	
	品名	六角袋(桜柄) ホワイト 4寸	
	価格	税込¥2,200 (税抜¥2,000)	
	商品	【組立後】W15.7×H25×D14	
	サイズ	【たたみ寸法】W23.8×H25.6×D1.1	
	袋サイズ	W26×H25.8×D1.1	
出荷単位	1	インナー入数	12
材質	【本体】・布・紙・唐紐・糸 【名前札】・紙 【写真入れ】・PVC・紙	 4 904922 605458	

2.5 寸	品番-型番	060542-PMA00502	
	品名	六角袋(桜柄) ホワイト 2.5寸	
	価格	税込¥1,540 (税抜¥1,400)	
	商品	【組立後】W10.4×H16.3×D9.1	
	サイズ	【たたみ寸法】W15.4×H16.7×D0.8	
	袋サイズ	W17.5×H17×D0.8	
出荷単位	1	インナー入数	12
材質	【本体】・布・紙・唐紐・糸 【名前札】・紙 【写真入れ】・PVC・紙	 4 904922 605427	

5 寸	品番-型番	060546-PMA00506	
	品名	六角袋(桜柄) ホワイト 5寸	
	価格	税込¥2,530 (税抜¥2,300)	
	商品	【組立後】W19.6×H30.6×D17.3	
	サイズ	【たたみ寸法】W29.4×H31.7×D1.1	
	袋サイズ	W31×H32×D1.1	
出荷単位	1	インナー入数	12
材質	【本体】・布・紙・唐紐・糸 【名前札】・紙 【写真入れ】・PVC・紙	 4 904922 605465	

3 寸	品番-型番	060543-PMA00503	
	品名	六角袋(桜柄) ホワイト 3寸	
	価格	税込¥1,760 (税抜¥1,600)	
	商品	【組立後】W11.6×H19.7×D10.5	
	サイズ	【たたみ寸法】W17.7×H20.3×D1.1	
	袋サイズ	W20×H20.5×D1.1	
出荷単位	1	インナー入数	12
材質	【本体】・布・紙・唐紐・糸 【名前札】・紙 【写真入れ】・PVC・紙	 4 904922 605434	

6 寸	品番-型番	060547-PMA00507	
	品名	六角袋(桜柄) ホワイト 6寸	
	価格	税込¥2,860 (税抜¥2,600)	
	商品	【組立後】W23.3×H35.3×D20	
	サイズ	【たたみ寸法】W34.6×H36.5×D1.2	
	袋サイズ	W36.5×H37×D1.2	
出荷単位	1	インナー入数	12
材質	【本体】・布・紙・唐紐・糸 【名前札】・紙 【写真入れ】・PVC・紙	 4 904922 605472	

3.5 寸	品番-型番	060544-PMA00504	
	品名	六角袋(桜柄) ホワイト 3.5寸	
	価格	税込¥1,980 (税抜¥1,800)	
	商品	【組立後】W13.8×H22.6×D12	
	サイズ	【たたみ寸法】W20.3×H23×D1.1	
	袋サイズ	W22.5×H23.5×D1.1	
出荷単位	1	インナー入数	12
材質	【本体】・布・紙・唐紐・糸 【名前札】・紙 【写真入れ】・PVC・紙	 4 904922 605441	





2 寸	品番-型番	060548-PMA00508	
	品名	六角袋(サクラ柄) ピンク 2寸	
	価格	税込¥1,540 (税抜¥1,400)	
	商品	【組立後】W8.7×H16×D7.9	
	サイズ	【たたみ寸法】W13.3×H16.3×D0.8	
	袋サイズ	W15×H16.5×D0.8	
出荷単位	1	インナー入数	12
材質	【本体】・布・紙・唐紐・糸 【名前札】・紙 【写真入れ】・PVC・紙	 4 904922 605489	

2.5 寸	品番-型番	060549-PMA00509	
	品名	六角袋(サクラ柄) ピンク 2.5寸	
	価格	税込¥1,540 (税抜¥1,400)	
	商品	【組立後】W10.4×H16.3×D9.1	
	サイズ	【たたみ寸法】W15.4×H16.7×D0.8	
	袋サイズ	W17.5×H17×D0.8	
出荷単位	1	インナー入数	12
材質	【本体】・布・紙・唐紐・糸 【名前札】・紙 【写真入れ】・PVC・紙	 4 904922 605496	

3 寸	品番-型番	060550-PMA00510	
	品名	六角袋(サクラ柄) ピンク 3寸	
	価格	税込¥1,760 (税抜¥1,600)	
	商品	【組立後】W11.6×H19.7×D10.5	
	サイズ	【たたみ寸法】W17.7×H20.3×D1.1	
	袋サイズ	W20×H20.5×D1.1	
出荷単位	1	インナー入数	12
材質	【本体】・布・紙・唐紐・糸 【名前札】・紙 【写真入れ】・PVC・紙	 4 904922 605502	

3.5 寸	品番-型番	060551-PMA00511	
	品名	六角袋(サクラ柄) ピンク 3.5寸	
	価格	税込¥1,980 (税抜¥1,800)	
	商品	【組立後】W13.8×H22.6×D12	
	サイズ	【たたみ寸法】W20.3×H23×D1.1	
	袋サイズ	W22.5×H23.5×D1.1	
出荷単位	1	インナー入数	12
材質	【本体】・布・紙・唐紐・糸 【名前札】・紙 【写真入れ】・PVC・紙	 4 904922 605519	

4 寸	品番-型番	060552-PMA00512	
	品名	六角袋(サクラ柄) ピンク 4寸	
	価格	税込¥2,200 (税抜¥2,000)	
	商品	【組立後】W15.7×H25×D14	
	サイズ	【たたみ寸法】W23.8×H25.6×D1.1	
	袋サイズ	W26×H25.8×D1.1	
出荷単位	1	インナー入数	12
材質	【本体】・布・紙・唐紐・糸 【名前札】・紙 【写真入れ】・PVC・紙	 4 904922 605526	

5 寸	品番-型番	060553-PMA00513	
	品名	六角袋(サクラ柄) ピンク 5寸	
	価格	税込¥2,530 (税抜¥2,300)	
	商品	【組立後】W19.6×H30.6×D17.3	
	サイズ	【たたみ寸法】W29.4×H31.7×D1.1	
	袋サイズ	W31×H32×D1.1	
出荷単位	1	インナー入数	12
材質	【本体】・布・紙・唐紐・糸 【名前札】・紙 【写真入れ】・PVC・紙	 4 904922 605533	

6 寸	品番-型番	060554-PMA00514	
	品名	六角袋(サクラ柄) ピンク 6寸	
	価格	税込¥2,860 (税抜¥2,600)	
	商品	【組立後】W23.3×H35.3×D20	
	サイズ	【たたみ寸法】W34.6×H36.5×D1.2	
	袋サイズ	W36.5×H37×D1.2	
出荷単位	1	インナー入数	12
材質	【本体】・布・紙・唐紐・糸 【名前札】・紙 【写真入れ】・PVC・紙	 4 904922 605540	





2 寸	品番-型番	060555-PMA00515	
	品名	六角袋(桜柄) ブルー 2寸	
	価格	税込¥1,540 (税抜¥1,400)	
	商品	【組立後】W8.7×H16×D7.9	
	サイズ	【たたみ寸法】W13.3×H16.3×D0.8	
	袋サイズ	W15×H16.5×D0.8	
出荷単位	1	インナー入数	12
材質	【本体】・布・紙・唐紐・糸 【名前札】・紙 【写真入れ】・PVC・紙	 4 904922 605557	

2.5 寸	品番-型番	060556-PMA00516	
	品名	六角袋(桜柄) ブルー 2.5寸	
	価格	税込¥1,540 (税抜¥1,400)	
	商品	【組立後】W10.4×H16.3×D9.1	
	サイズ	【たたみ寸法】W15.4×H16.7×D0.8	
	袋サイズ	W17.5×H17×D0.8	
出荷単位	1	インナー入数	12
材質	【本体】・布・紙・唐紐・糸 【名前札】・紙 【写真入れ】・PVC・紙	 4 904922 605564	

3 寸	品番-型番	060557-PMA00517	
	品名	六角袋(桜柄) ブルー 3寸	
	価格	税込¥1,760 (税抜¥1,600)	
	商品	【組立後】W11.6×H19.7×D10.5	
	サイズ	【たたみ寸法】W17.7×H20.3×D1.1	
	袋サイズ	W20×H20.5×D1.1	
出荷単位	1	インナー入数	12
材質	【本体】・布・紙・唐紐・糸 【名前札】・紙 【写真入れ】・PVC・紙	 4 904922 605571	

3.5 寸	品番-型番	060558-PMA00518	
	品名	六角袋(桜柄) ブルー 3.5寸	
	価格	税込¥1,980 (税抜¥1,800)	
	商品	【組立後】W13.8×H22.6×D12	
	サイズ	【たたみ寸法】W20.3×H23×D1.1	
	袋サイズ	W22.5×H23.5×D1.1	
出荷単位	1	インナー入数	12
材質	【本体】・布・紙・唐紐・糸 【名前札】・紙 【写真入れ】・PVC・紙	 4 904922 605588	

4 寸	品番-型番	060559-PMA00519	
	品名	六角袋(桜柄) ブルー 4寸	
	価格	税込¥2,200 (税抜¥2,000)	
	商品	【組立後】W15.7×H25×D14	
	サイズ	【たたみ寸法】W23.8×H25.6×D1.1	
	袋サイズ	W26×H25.8×D1.1	
出荷単位	1	インナー入数	12
材質	【本体】・布・紙・唐紐・糸 【名前札】・紙 【写真入れ】・PVC・紙	 4 904922 605595	

5 寸	品番-型番	060560-PMA00520	
	品名	六角袋(桜柄) ブルー 5寸	
	価格	税込¥2,530 (税抜¥2,300)	
	商品	【組立後】W19.6×H30.6×D17.3	
	サイズ	【たたみ寸法】W29.4×H31.7×D1.1	
	袋サイズ	W31×H32×D1.1	
出荷単位	1	インナー入数	12
材質	【本体】・布・紙・唐紐・糸 【名前札】・紙 【写真入れ】・PVC・紙	 4 904922 605601	

6 寸	品番-型番	060561-PMA00521	
	品名	六角袋(桜柄) ブルー 6寸	
	価格	税込¥2,860 (税抜¥2,600)	
	商品	【組立後】W23.3×H35.3×D20	
	サイズ	【たたみ寸法】W34.6×H36.5×D1.2	
	袋サイズ	W36.5×H37×D1.2	
出荷単位	1	インナー入数	12
材質	【本体】・布・紙・唐紐・糸 【名前札】・紙 【写真入れ】・PVC・紙	 4 904922 605618	



1.5寸	
品番-型番	095693-PMA00792
品名	6面付戒名シール 足跡 1.5寸
価格	税込¥66 (税抜¥60)
商品サイズ	1枚:W2.4×H3.6 シートサイズ W14.6×H3.6×D0.01
出荷単位	1 インナー入数100 材質・紙
材質	・紙
備考	6面付1シート単位出荷対応
4 904922 956932	

1.5寸	
品番-型番	095697-PMA00796
品名	6面付戒名シール 白檀 1.5寸
価格	税込¥66 (税抜¥60)
商品サイズ	1枚:W2.4×H3.6 シートサイズ W14.6×H3.6×D0.01
出荷単位	1 インナー入数100 材質・紙
材質	・紙
備考	6面付1シート単位出荷対応
4 904922 956970	

2.5寸/2.3寸/2寸	
品番-型番	095692-PMA00791
品名	6面付戒名シール 足跡 2.5/2.3/2寸
価格	税込¥66 (税抜¥60)
商品サイズ	1枚:W3.3×H5.2 シートサイズ W21.8×H5.2×D0.01
出荷単位	1 インナー入数100 材質・紙
材質	・紙
備考	6面付1シート単位出荷対応
4 904922 956925	

2.5寸/2.3寸/2寸	
品番-型番	095696-PMA00795
品名	6面付戒名シール 白檀 2.5/2.3/2寸
価格	税込¥66 (税抜¥60)
商品サイズ	1枚:W3.3×H5.2 シートサイズ W21.8×H5.2×D0.01
出荷単位	1 インナー入数100 材質・紙
材質	・紙
備考	6面付1シート単位出荷対応
4 904922 956963	

4寸/3.5寸/3寸	
品番-型番	095691-PMA00790
品名	6面付戒名シール 足跡 4/3.5/3寸
価格	税込¥66 (税抜¥60)
商品サイズ	1枚:W4.4×H7 シートサイズ W26.6×H7×D0.01
出荷単位	1 インナー入数100 材質・紙
材質	・紙
備考	6面付1シート単位出荷対応
4 904922 956918	

4寸/3.5寸/3寸	
品番-型番	095695-PMA00794
品名	6面付戒名シール 白檀 4/3.5/3寸
価格	税込¥66 (税抜¥60)
商品サイズ	1枚:W4.4×H7 シートサイズ W26.6×H7×D0.01
出荷単位	1 インナー入数100 材質・紙
材質	・紙
備考	6面付1シート単位出荷対応
4 904922 956956	

7寸/6寸/5寸	
品番-型番	095690-PMA00789
品名	6面付戒名シール 足跡 7/6/5寸
価格	税込¥66 (税抜¥60)
商品サイズ	1枚:W6.6×H10.4 シートサイズ W41.6×H10.4×D0.01
出荷単位	1 インナー入数100 材質・紙
材質	・紙
備考	6面付1シート単位出荷対応
4 904922 956901	

7寸/6寸/5寸	
品番-型番	095694-PMA00793
品名	6面付戒名シール 白檀 7/6/5寸
価格	税込¥66 (税抜¥60)
商品サイズ	1枚:W6.6×H10.4 シートサイズ W41.6×H10.4×D0.01
出荷単位	1 インナー入数100 材質・紙
材質	・紙
備考	6面付1シート単位出荷対応
4 904922 956949	

※写真と違いが生ずる場合がございます。

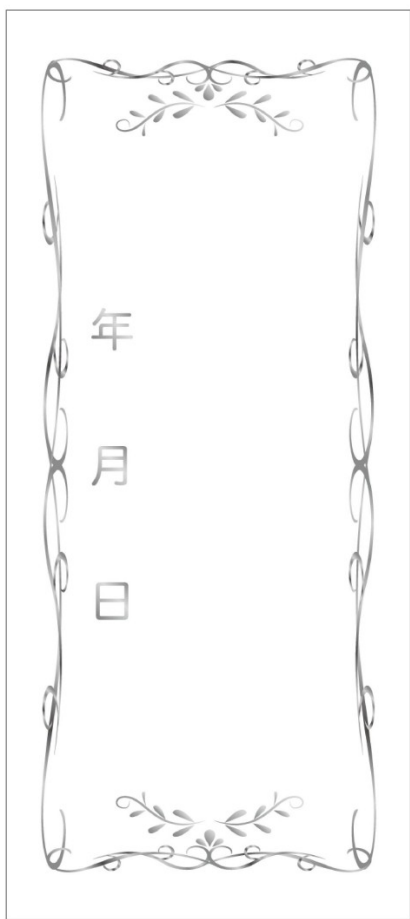

台紙を取り出します



5.4cm

4.1cm

写真をカットします

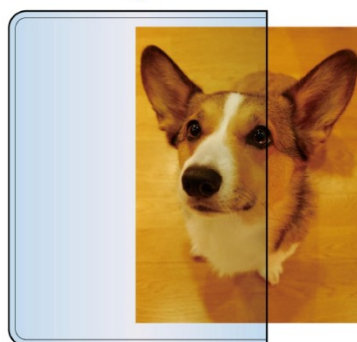

カットした写真を入れます

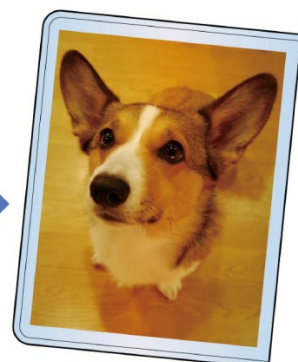

できあがり

●銀の箔押し仕様

2寸~3寸

品番-型番	060835-PMA00781		
品名	6面付お名前シール 小 2~4寸用		
価格	税込¥99 (税抜¥90)		
商品サイズ	1枚:W4×H8.9	シートサイズ	W27×H10×D0.01
出荷単位	1 インナー入数100	材質	・紙
材質	・紙		
備考	6面付1シート単位出荷対応		
			4 904922 608350

5寸~7寸

品番-型番	060834-PMA00780		
品名	6面付お名前シール 大 5~7寸用		
価格	税込¥132 (税抜¥120)		
商品サイズ	1枚:W5×H11.9	シートサイズ	W33×H13×D0.01
出荷単位	1 インナー入数100	材質	・紙
材質	・紙		
備考	6面付1シート単位出荷対応		
			4 904922 608343











品番-型番	060836-PMA00782		
品名	6枚入り写真ポケット		
価格	税込¥330 (税抜¥300)		
商品サイズ	1枚:W4.4×H6 【入れられる写真の大きさ】W4.1×H5.4		
袋サイズ	W5.5×H8×D0.5		
出荷単位	1	インナー入数	100
材質	・PVC・紙		
備考	6枚入り1袋単位出荷対応		
			4 904922 608367

使用例



主に六角袋の正面に貼ります

主に六角袋の側面に貼ります

		1.5寸	2寸	2.3寸	2.5寸	3寸	3.5寸	4寸	5寸	6寸	7寸
P78	骨箱ドビー白										
P78	骨箱ハートホワイト										
P79	骨箱ハートピンク										
P79	骨箱ハートブルー										
P80	骨壺カバー グレー										
P80	骨壺カバー 茶										





3 寸	品番-型番	O60197-PMA00127	
	品名	骨箱 ドビー白 3寸	
	価格	税込¥3,168 (税抜¥2,880)	
	商品サイズ	W12×H14×D12.5	
	箱サイズ	W14×H16.5×D14	
	出荷単位	1	カートン入数
材質	・布・合板・紙・唐紐・糸		
			4 904922 601979

2.3 寸	品番-型番	O60211-PMA00141	
	品名	骨箱 ハートホワイト 2.3寸	
	価格	税込¥2,948 (税抜¥2,680)	
	商品サイズ	W9.2×H11.3×D9.7	
	箱サイズ	W11×H13.5×D11	
	出荷単位	1	カートン入数
材質	・布・合板・紙・唐紐・糸		
			4 904922 602112

4 寸	品番-型番	O60198-PMA00128	
	品名	骨箱 ドビー白 4寸	
	価格	税込¥4,180 (税抜¥3,800)	
	商品サイズ	W14.5×H17×D15	
	箱サイズ	W16.5×H19.5×D16.5	
	出荷単位	1	カートン入数
材質	・布・合板・紙・唐紐・糸		
			4 904922 601986

3 寸	品番-型番	O60212-PMA00142	
	品名	骨箱 ハートホワイト 3寸	
	価格	税込¥3,520 (税抜¥3,200)	
	商品サイズ	W12×H14×D12.5	
	箱サイズ	W14×H16.5×D14	
	出荷単位	1	カートン入数
材質	・布・合板・紙・唐紐・糸		
			4 904922 602129

5 寸	品番-型番	O60199-PMA00129	
	品名	骨箱 ドビー白 5寸	
	価格	税込¥4,730 (税抜¥4,300)	
	商品サイズ	W18×H21×D18.5	
	箱サイズ	W20×H22.5×D20	
	出荷単位	1	カートン入数
材質	・布・合板・紙・唐紐・糸		
			4 904922 601993

4 寸	品番-型番	O60213-PMA00143	
	品名	骨箱 ハートホワイト 4寸	
	価格	税込¥3,960 (税抜¥3,600)	
	商品サイズ	W14.5×H17×D15	
	箱サイズ	W16.5×H19.5×D16.5	
	出荷単位	1	カートン入数
材質	・布・合板・紙・唐紐・糸		
			4 904922 602136

6 寸	品番-型番	O60200-PMA00130	
	品名	骨箱 ドビー白 6寸	
	価格	税込¥5,808 (税抜¥5,280)	
	商品サイズ	W21×H23.5×D21.5	
	箱サイズ	W23×H26×D23	
	出荷単位	1	カートン入数
材質	・布・合板・紙・唐紐・糸		
			4 904922 602006

5 寸	品番-型番	O60214-PMA00144	
	品名	骨箱 ハートホワイト 5寸	
	価格	税込¥4,180 (税抜¥3,800)	
	商品サイズ	W18×H21×D18.5	
	箱サイズ	W20×H22.5×D20	
	出荷単位	1	カートン入数
材質	・布・合板・紙・唐紐・糸		
			4 904922 602143

6 寸	品番-型番	O60215-PMA00145	
	品名	骨箱 ハートホワイト 6寸	
	価格	税込¥4,950 (税抜¥4,500)	
	商品サイズ	W21×H23.5×D21.5	
	箱サイズ	W23×H26×D23	
	出荷単位	1	カートン入数
材質	・布・合板・紙・唐紐・糸		
			4 904922 602150



2 ・ 3 寸	品番-型番	O60206-PMA00136	
	品名	骨箱 ハートピンク 2.3寸	
	価格	税込¥2,948 (税抜¥2,680)	
	商品サイズ	W9.2×H11.3×D9.7	
	箱サイズ	W11×H13.5×D11	
	出荷単位	1	カートン入数
材質	布・合板・紙・唐紐・糸		4 904922 602068

2 ・ 3 寸	品番-型番	O60201-PMA00131	
	品名	骨箱 ハートブルー 2.3寸	
	価格	税込¥2,948 (税抜¥2,680)	
	商品サイズ	W9.2×H11.3×D9.7	
	箱サイズ	W11×H13.5×D11	
	出荷単位	1	カートン入数
材質	布・合板・紙・唐紐・糸		4 904922 602013

3 寸	品番-型番	O60207-PMA00137	
	品名	骨箱 ハートピンク 3寸	
	価格	税込¥3,520 (税抜¥3,200)	
	商品サイズ	W12×H14×D12.5	
	箱サイズ	W14×H16.5×D14	
	出荷単位	1	カートン入数
材質	布・合板・紙・唐紐・糸		4 904922 602075

3 寸	品番-型番	O60202-PMA00132	
	品名	骨箱 ハートブルー 3寸	
	価格	税込¥3,520 (税抜¥3,200)	
	商品サイズ	W12×H14×D12.5	
	箱サイズ	W14×H16.5×D14	
	出荷単位	1	カートン入数
材質	布・合板・紙・唐紐・糸		4 904922 602020

4 寸	品番-型番	O60208-PMA00138	
	品名	骨箱 ハートピンク 4寸	
	価格	税込¥3,960 (税抜¥3,600)	
	商品サイズ	W14.5×H17×D15	
	箱サイズ	W16.5×H19.5×D16.5	
	出荷単位	1	カートン入数
材質	布・合板・紙・唐紐・糸		4 904922 602082

4 寸	品番-型番	O60203-PMA00133	
	品名	骨箱 ハートブルー 4寸	
	価格	税込¥3,960 (税抜¥3,600)	
	商品サイズ	W14.5×H17×D15	
	箱サイズ	W16.5×H19.5×D16.5	
	出荷単位	1	カートン入数
材質	布・合板・紙・唐紐・糸		4 904922 602037

5 寸	品番-型番	O60209-PMA00139	
	品名	骨箱 ハートピンク 5寸	
	価格	税込¥4,180 (税抜¥3,800)	
	商品サイズ	W18×H21×D18.5	
	箱サイズ	W20×H22.5×D20	
	出荷単位	1	カートン入数
材質	布・合板・紙・唐紐・糸		4 904922 602099

5 寸	品番-型番	O60204-PMA00134	
	品名	骨箱 ハートブルー 5寸	
	価格	税込¥4,180 (税抜¥3,800)	
	商品サイズ	W18×H21×D18.5	
	箱サイズ	W20×H22.5×D20	
	出荷単位	1	カートン入数
材質	布・合板・紙・唐紐・糸		4 904922 602044

6 寸	品番-型番	O60210-PMA00140	
	品名	骨箱 ハートピンク 6寸	
	価格	税込¥4,950 (税抜¥4,500)	
	商品サイズ	W21×H23.5×D21.5	
	箱サイズ	W23×H26×D23	
	出荷単位	1	カートン入数
材質	布・合板・紙・唐紐・糸		4 904922 602105

6 寸	品番-型番	O60205-PMA00135	
	品名	骨箱 ハートブルー 6寸	
	価格	税込¥4,950 (税抜¥4,500)	
	商品サイズ	W21×H23.5×D21.5	
	箱サイズ	W23×H26×D23	
	出荷単位	1	カートン入数
材質	布・合板・紙・唐紐・糸		4 904922 602051

ふわふわもちもち

やさしい感触の
骨壺カバー



品番-型番	060490-PMA00450	
品名	ペットメモリアルもちもち骨壺カバー グレー	
価格	税込¥3,300 (税抜¥3,000)	
		
	4 904922 604901	

品番-型番	060491-PMA00451	
品名	ペットメモリアルもちもち骨壺カバー 茶	
価格	税込¥3,300 (税抜¥3,000)	
		
	4 904922 604918	



気分に合わせてリボンを付けたり外したり♪ リボンをピンクにしたりこげ茶にしたり♪ ふわふわもちもちの感触にほっこり♪



2種共通

商品サイズ W21×H22×D14 袋サイズ W30×H31.5×D10

出荷単位 1 カートン入り数 28 材質 ・ポリエステル・ポリウレタン・ナイロン・鉄

and when you and your special friend finally meet,
you cling together in joyous reunion,
never to be parted again.

The happy kisses rain upon your face;
your hands again caress the beloved head,
and you look once more into the trusting eyes of your pet,
so long gone from your life but never absent from your heart.

Then you cross Rainbow Bridge together....

事業所案内

■総務／経理／営業（販売）／業務（受注・商品在庫）／商品企画／お客様サービス窓口など

 東京ローソク製造株式会社 ■適格請求書発行者 登録番号 T1010501009182
【富士桜事業部】TEL:03(3863)6041 FAX:03(3851)1413
【F&S事業部】TEL:03(3863)6044 FAX:03(3864)8495

 株式会社リブライト

■出荷／返品 送付先

【岐阜工場】TEL:0572(57)6408 FAX:0572(57)3822

■国内事業所

東京本社	〒111-0053	東京都台東区浅草橋3丁目25番5号	TEL:03(3863)6044	FAX:03(3864)8495
名古屋支店	〒490-1205	愛知県あま市花正寺浦5番地	TEL:052(445)0071	FAX:052(445)4297
岐阜工場	〒509-5301	岐阜県土岐市妻木町1635	TEL:0572(57)6408	FAX:0572(57)3822

■ホームページ

<https://www.tokyocandle.co.jp>

●掲載商品は予告なくデザイン、仕様などを変更する場合がございます。

 TOKYO CANDLE PRODUCT CO., LTD.